



# Impomundo

Importaciones y Exportaciones **IMPOMUNDO** Ltda.

## ¡Avanzamos sobre ruedas!



# SUPO<sup>®</sup>

## CATÁLOGO DE PRODUCTOS

# SUPO®



*¡Nueva Tecnología  
en Ruedas y Rodachinas!*

1



Hileras de Magnesio de  
balines de precisión

2



Cero Holgura

3



Nuevo sistema de freno

4



Superficie Mate

Más de **31** países rodando con SUPO

**COLOMBIA** Avanzando sobre ruedas  
de la más alta calidad

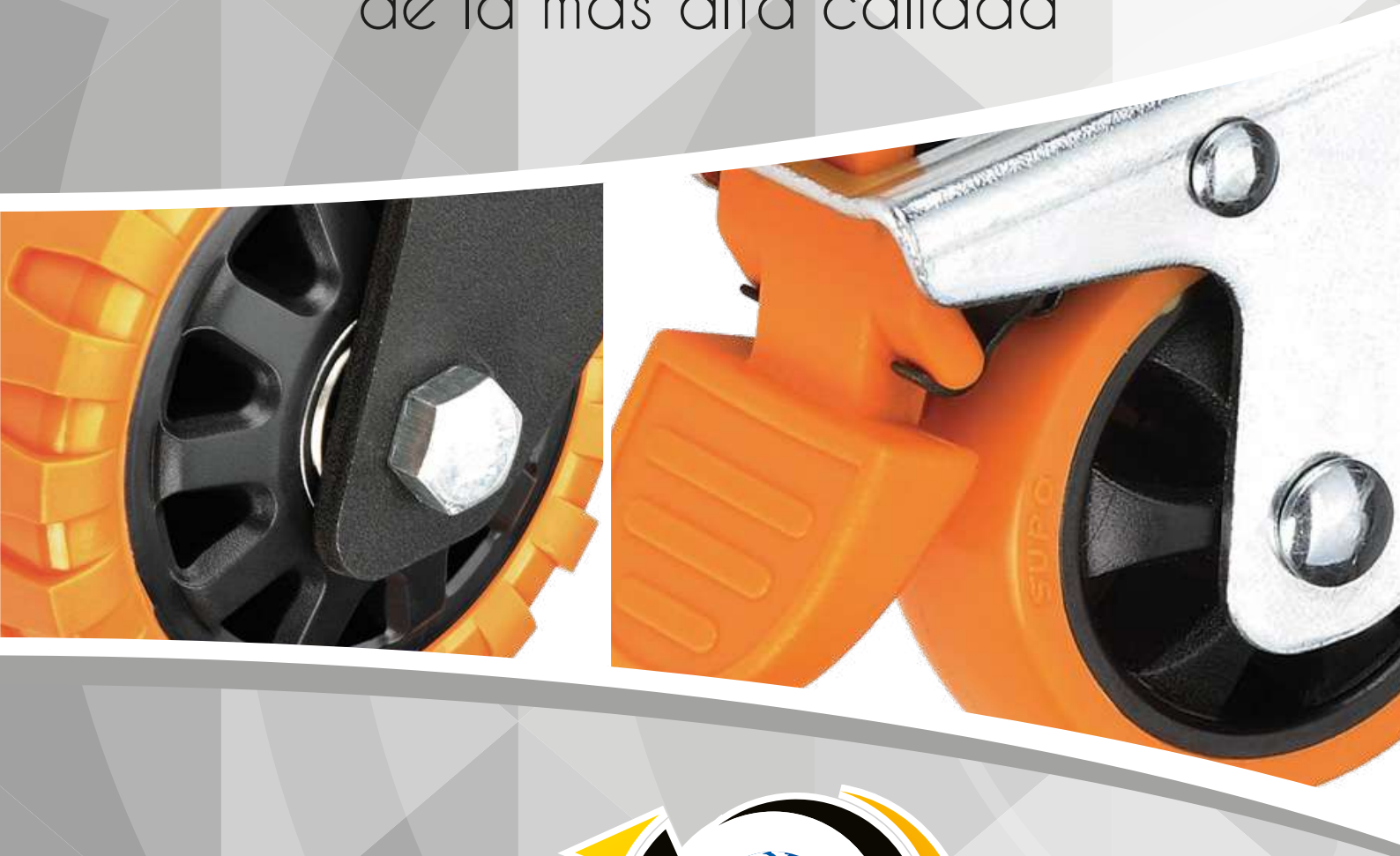

**impomundo**

Importaciones y Exportaciones **IMPOMUNDO** Ltda.

[www.impomundo.net](http://www.impomundo.net)

# Cómo interpretar la referencia de la rueda



Marca	Acabado del Soporte	Serie	Tipo de Soporte
1 = SUPO 2 = SRC	Z=Zincado 	01= Trabajo Liviano (6-70Kg) 03= Trabajo Medio / Liviano (30-200Kg) 05= Trabajo Medio / Pesado (80-600Kg)	01= Giratorio 
	J=Verde Oscura 	07= Trabajo Pesado (170-460Kg) 08= Trabajo Liviano (10-90Kg)	02 = Espigo roscado 
	C=Cromado 	09= Rueda de Absorción de Impacto (80-350Kg) 10= Trabajo Ultra Pesado (2000-4000Kg) 11= Trabajo Super Pesado (550-600Kg) 12= Trabajo Pesado (150-250Kg)	04 = Fijo 
	JP=Plástica Verde Oscura 	17= Trabajo Super Pesado (350-2000Kg) 20= Estibadora Alta Resistencia (400-800Kg) 21= Estibadora Super Resistencia (400-700Kg)	05 = Espigo Liso 
	HP=Plástica Gris 	23= Plástica Medio Liviana (400-700Kg) 24= Plástica Inox Medio (80-155Kg) 27= Antipinchazo (150-250Kg) 34= Rueda Rampa (90Kg)	06 = Espigo cauchos de presión 
	G=Martillado Negro 		
	S=Pintura Plateada 		
	B=Pintura Negra Electroestática 		

# Cómo interpretar la referencia de la rueda



Sistema de Freno	Diámetro	Material de la Rueda	Tipo Rodamiento
A = Bloqueo total metálico	25/12	11 = Polipropileno	1 = Un rodamiento Central 
	32/12	20 = Poliuretano	
	38/16	22 = Poliuretano, alta tecnología	2 = Doble rodamiento Central 
B = Bloqueo de rodadura metálico	40/22	61 = poliamida o Nylon	3 = Buje Derlin 
	50/20	51 = Caucho elástico	
	50/26	71 = Caucho suave	4 = Pasador 
63/20	73 = Caucho duro		
C = Accionamiento lateral metálico	75/25	12 = Polipropileno blanco	
	75/32	61 = Poliamida o Nylon. 260 C temp.	
	75/38	63 = Poliamida o Nylon. 200 C temp.	
	100/25	13 = Polipropileno blanco leche	
	100/32	28 = Poliuretano fundido en hierro	
D = Bloqueo total de plástico	100/38		
	100/45		
	100/50		
	125/25		
E = Bloqueo de rodadura plástico	125/32		
	125/38		
	125/45		
F = Bloqueo central, freno total	150/38		
	150/45		
	150/50		
	200/45		
	200/50		



## Detector óptico y térmico

1. Prueba de temperatura del soporte por rayos infrarrojos.
2. Prueba de temperatura de ruedas por rayos infrarrojos.
3. Prueba de durabilidad EN: 1.2 veces la carga normal, se mantiene un recorrido de la rueda por 3 minutos a velocidad promedio de 2-4 Km / h, continuamente por 15000 vueltas.  
Se pasa si no sufre ningún tipo de daño o deformación permanente que influya en su uso normal, sin aflojamientos o interferencias.
4. Supervisión de grabación de todo el proceso.
5. Vigilancia de velocidad.
6. Sistema de control de pantalla táctil.
7. Peso cargado por control eléctrico.
8. Consola.

Basado en el estandar Europeo

CENTRO DE  
PRUEBAS



Prueba de Aplicación



Prueba de Frenos



Máquina de Prueba Multifuncional



Prueba de Dureza



Prueba de baja y alta temperatura



**impomundo**

Importaciones y Exportaciones **IMPOMUNDO** Ltda.

REPRESENTANTES  
EXCLUSIVOS

**SUPO**<sup>®</sup>

PARA TODA  
SUDAMERICA





# Impomundo

Importaciones y Exportaciones **IMPOMUNDO** Ltda.



[www.impomundo.net](http://www.impomundo.net)

# Nosotros

Importaciones y Exportaciones IMPOMUNDO Ltda. es el resultado de 25 años de experiencia en el sector ferretero, suministrando Ruedas, Rodachinas y Correas Industriales de la más alta calidad al mejor precio, para el sector ferretero y de la industria en general generando clientes satisfechos por nuestro valor.

Nuestra trayectoria y liderazgo en el sector es el fruto de la representación, venta y asesoramiento técnico de Ruedas y Rodachinas Industriales, Correas Industrial y de herramientas. Somos distribuidores exclusivos para Colombia de ruedas SUPO<sup>®</sup>, producidas con tecnología Alemana, materias primas de alta calidad, y altos estándares internacionales.



# Nuestras Tiendas

## Centro de Distribución Principal

Autop Medellín, Km 2.5. Entrada a Parcelas 900mts.  
Parque Industrial Ciem Oikos de Occidente Bodega B-36  
Cel 320498012 - Tel. 8786726 - 8764644  
Cota-Cundinamarca

## Bogotá D.C.



Calle 66 N° 25-17  
Barrio 7 de Agosto  
Tel. 606 78 03  
Cel. 310 764 83  
[tiendasietedeagosto@impomundo.net](mailto:tiendasietedeagosto@impomundo.net)



Calle 17 N° 25-22  
Tel. (57) (1) 277 84 37  
[tiendapaloquemao@impomundo.net](mailto:tiendapaloquemao@impomundo.net)



Carrera 24 N° 12-93  
Barrio Ricaurte  
Tel. (+57)(1) 237 98 51  
Cel. (+57) 321 389 7492  
[tiendaricaurte@impomundo.net](mailto:tiendaricaurte@impomundo.net)

## Medellín



Carrera 50 N° 40-84  
Palace con los Huesos  
Tel. (57) (4) 232 62 01  
Cel.3204980104  
tiendamedellin@gimpomundo.net

## Cucúta



Calle 11 N° 8-30 Centro  
Tel. (57) (7) 583 88 55  
Cel. 311 644 89 46  
tiendacucuta@impomundo.net

## Barranquilla



Calle 45(Murillo) N° 46-229 local 2  
Barrio Abajo  
Tel. (57) (5) 3177702  
Cel. 314 452 8310  
tiendabarranquilla@impomundo.net

## Santa Marta



Calle 10 N° 12-48 Esquina  
Barrio Miraflores  
Tel. (57) (5) 4363617,(57)  
Cel. 3138580846  
tiendasantamarta@impomundo.net

## Cali



Carrera 1 N° 19-20  
Tel. (57) (2) 8843617  
Cel. 3137280950  
tiendacali@impomundo.net



**impomundo**

Importaciones y Exportaciones **IMPOMUNDO** Ltda.

HAGA SUS PEDIDOS  
EN LÍNEA

 impomundo.net

fácil,  
rápido  
y seguro





**impomundo**

Importaciones y Exportaciones **IMPOMUNDO** Ltda.

¡Únase y crezca con nosotros!  
**Conviértase en distribuidor**



**SUPO**<sup>®</sup>



# Índice



	Pág.
Serie 03 - Carga Media / Liviana - 30 a 160 Kg	1
Serie 05 - Carga Media - 80 a 340 Kg	27
Serie 07 - Carga Pesada - 175 a 550 Kg	39
Serie 08 - Carga Liviana - 10 a 100 Kg	53
Serie 10 - 11 12 -17 - Carga Extra Pesado - 2 Ton.	65
Serie 20 -21 - Estibadoras	77
Serie 23 - Carga Liviana - 80 a 155 Kg.	79
Serie 24 - Carga Liviana - 80 a 155 Kg.	85
Serie 43 - Acero Inoxidable Carga Liviana - 80 a 155 Kg.	91
Serie 61 - 65 - 71 - Línea Médica	93
Serie SRC A1 - Carga Liviana - 1 a 50 Kg	99
Serie SRC A2 - Carga Liviana - 1 a 50 Kg	105
Serie SRC A6 - Carga Liviana - 1 a 50 Kg	109



# SERIE 03

*Capacidad Media / Liviana 30 a 160 Kg.*



*Algunas Aplicaciones reales:*







NUEVO



Rodadura de bolas superior puede prevenir fugas de aceite



Superficie Mate

ANTES





# SERIE 03





Sistema de Freno

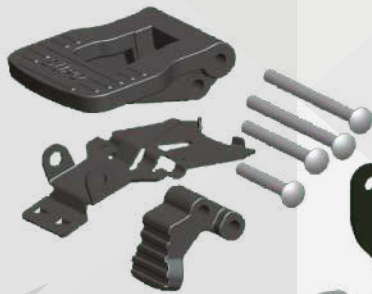

Remache Central



Placa Octagonal



Bolas de Rodamiento



Anillo a prueba de polvo



Pista de rodadura bola superior



Soporte



Pista de rodadura bola inferior



Rueda



Rodamiento



Cubierta a Prueba de Polvo





## Ruedas e Introducción de Materiales



**Doble Rodamiento - Rueda PP**  
Tamaño: 63/75/100/125/150 (mm)



**Doble Rodamiento - Rueda PP**  
Tamaño: 63/75/100/125/150 (mm)



**Simple Rodamiento - Rueda PU**  
Tamaño: 40/50/57/63/75/100/125(mm)

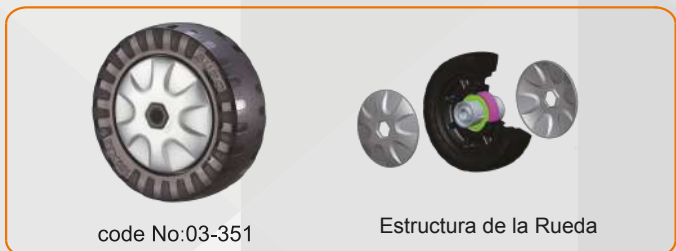

**Simple Rodamiento - Rueda PU**  
Tamaño: 40/50/57/63/75/100/125(mm)



**Simple Rodamiento - Rueda PP**  
Tamaño: 40/50/63/75/100/125(mm)



**Simple Rodamiento - Rueda PU**  
Tamaño: 40/50/57/63/75/100/125(mm)

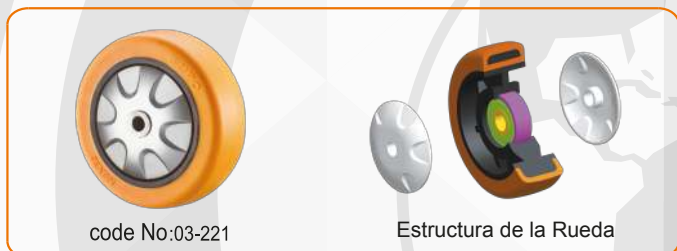

**Simple Rodamiento - Rueda PU**  
Tamaño: 40/50/57/63/75/100/125/150 (mm)



**Simple Rodamiento - Rueda TPR**  
Tamaño: 40/50/57/63/75/100/125/150 (mm)



**Simple Rodamiento - Rueda ER**  
Tamaño: 40/50/57/63/75/100/125(mm)



**Doble Rodamiento - Rueda PP**  
Tamaño: 75/100/125(mm)

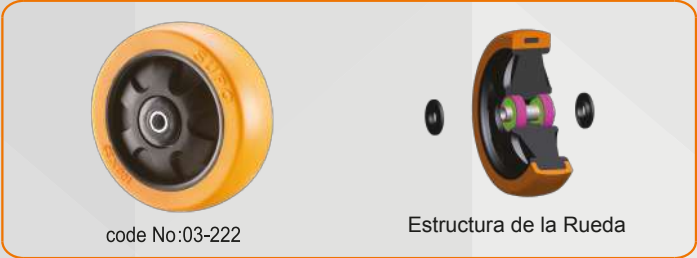

code No:03-222

Estructura de la Rueda

**Doble Rodamiento - Rueda PU**  
**Tamaño: 40/50/63/75/100/125(mm)**



code No:03-432

Estructura de la Rueda

**Doble Rodamiento - Rueda Antiestática**  
**Tamaño: 75/100/125(mm)**



code No:03 652

Estructura de la Rueda

**Doble Rodamiento - Alta Temperatura 260°C**  
**Tamaño: 75/100/125/150 (mm)**



code No:03-633

Estructura de la Rueda

**Doble Rodamiento - Alta Temperatura 260°C**  
**Tamaño: 75/100/125(mm)**



code No 03-223

Estructura de la Rueda

**Rodamiento Derlin - Rueda PU**  
**Tamaño: 63/75/100/125(mm)**



code No:03-733

Estructura de la Rueda

**Rodamiento Derlin - Rueda ER**  
**Tamaño: SR: 50/63 (mm)**  
**HR: 75/100/125 (mm)**



code No:03-202

Estructura de la Rueda

**Rodamiento Soporte - Rueda PU**  
**Tamaño: 40/50(mm)**

## Z03 - 01 - 111









Rodachina Giratoria - Capacidad 540 a 152 Kg



**Rueda:** Polipropileno (PP) de color gris y guardahilos de color negro con un rodamiento central. dureza 65D.

**Soporte:** Metálico en acero estampado, cubierta en zincado brillante y soportador en doble hilera de esferas.

**Sugerencias de uso:** Muebles de oficina, vitrinas, refrigeradores, vagonetas, pequeñas plataformas industriales. Apropiado para diversos ambientes con suelos suaves como bodegas o suelos industriales moderados.

Código	Referencia	 Capacidad (Kg)	 Diámetro (pulg)	 Altura (mm)	 Radio Giro (mm)	 Freno	 Sistema Eje Central	 Plataforma (mm)	 Orificios (mm)	 Entre Orificios (mm)	Precio
08.0039	Z03-01-40-111	40	1 1/2"	61	40	SF	1RC	60x45	6.5	48x30	
08.0040	Z03-01-50-111	50	2"	74	48	SF	1RC	70x51	8.5	55x35	
08.0041	Z03-01-63-111	80	2 1/2"	95	67,5	SF	1RC	95x67	8.5	71x45	
08.0042	Z03-01-75-111	112	3"	106	74,5	SF	1RC	95x67	8.5	78x45	
08.0213	Z03-01-100-111	135	4"	130	88	SF	1RC	95x67	8.5	78x45	
08.0323	Z03-01-125-111	152	5"	155	101,5	SF	1RC	95x67	8.5	78x45	

## Z03 - 04 - 111









Rodachina Fija - Capacidad 50 a 135 Kg



**Rueda:** Polipropileno (PP) de color gris y guardahilos de color negro con un rodamiento central. dureza 65D.

**Soporte:** Metálico en acero estampado, cubierta en zincado brillante y soportador en doble hilera de esferas.

**Sugerencias de uso:** Muebles de oficina, vitrinas, refrigeradores, vagonetas, pequeñas plataformas industriales. Apropiado para diversos ambientes con suelos suaves como bodegas o suelos industriales moderados.

Código	Referencia	 Capacidad (Kg)	 Diámetro (pulg)	 Altura (mm)	 Radio Giro (mm)	 Freno	 Sistema Eje Central	 Plataforma (mm)	 Orificios (mm)	 Entre Orificios (mm)	Precio
08.0043	Z03-04-50-111	50	2"	74	48	SF	1RC	70x51	8.5	55x35	
08.0044	Z03-04-63-111	80	2 1/2"	95	67,5	SF	1RC	95x67	8.5	71x45	
08.0045	Z03-04-75-111	112	3"	106	106	SF	1RC	95x67	8.5	78x45	
08.0214	Z03-04-100-111	135	4"	130	88	SF	1RC	95x67	8.5	78x45	



## Z03 - 01D - 111









Rodachina Giratoria con Freno - Capacidad 40 a 152 Kg



**Rueda:** Polipropileno (PP) de color gris y guardahilos de color negro con un rodamiento central. dureza 65D.

**Soporte:** Metálico en acero estampado, cubierta en zincado brillante y soportador en doble hilera de esferas.

**Sugerencias de uso:** Muebles de oficina, vitrinas, refrigeradores, vagonetas, pequeñas plataformas industriales. Apropiado para diversos ambientes con suelos suaves como bodegas o suelos industriales moderados.

Código	Referencia	 Capacidad (Kg)	 Diámetro (pulg)	 Altura (pulg)	 Radio Giro (mm)	 Freno	 Sistema Eje Central	 Plataforma (mm)	 Orificios (mm)	 Entre Orificios (mm)	Precio
08.0279	Z03-01D-40-111	40	1 1/2"	61	40	BT	1RC	60x45	6.5	48x30	
08.0280	Z03-01D-50-111	50	2"	74	48	BT	1RC	70x51	8.5	55x35	
08.0090	Z03-01D-63-111	80	2 1/2"	95	67,5	BT	1RC	95x67	8.5	71x45	
08.0115	Z03-01D-75-111	112	3"	106	74,5	BT	1RC	95x67	8.5	71x45	
08.0216	Z03-01D-100-111	135	4"	130	88	BT	1RC	96x67	8.5	78x45	
08.0320	Z03-01D-125-111	152	5"	155	101,5	BT	1RC	95x67	8.5	78x45	

## Z03 - 02 - 111







Rodachina Espigo Roscado - Capacidad 40 a 152 Kg



**Rueda:** Polipropileno (PP) Metálico en acero estampado, cubierta en zinc brillante y soportado en doble hilera de esferas. dureza 65D.

**Soporte:** Metálico en acero estampado, cubierta en zinc brillante y soportado en doble hilera de esferas.

**Sugerencias de uso:** Muebles de oficina, vitrinas, refrigeradores, vagonetas, pequeñas plataformas industriales. Apropiado para diversos ambientes con suelos suaves como bodegas o suelos industriales moderados.

Código	Referencia	 Capacidad (Kg)	 Diámetro (pulg)	 Altura (mm)	 Radio Giro (mm)	 Freno	 Sistema Eje Central	 Diámetro orificio Espigo (pulg)	Precio
08.0283	Z03-02-40-111	40	1 1/2"	61	40	SF	1RC	5/16"x3/4"	
08.0046	Z03-02-50-111	50	2"	74	48	SF	1RC	3/8"x1"	
08.0084	Z03-02-63-111	80	2 1/2"	95,5	67,5	SF	1RC	1/2" x 1"	
08.0085	Z03-02-75-111	112	3"	106	74,5	SF	1RC	1/2" x 1"	
08.0215	Z03-02-100-111	135	4"	130,5	88	SF	1RC	1/2" x 1"	
08.0322	Z03-02-125-111	152	5"	155,5	101,5	SF	1RC	1/2" x 1"	

## Z03 - 02D - 111







### Rodachina Espigo Roscado con Freno - Cap. 40 a 152 Kg



**Rueda:** Polipropileno (PP) de color gris y guardahilos de color negro con un rodamiento central. dureza 65D.

**Soporte:** Metálico en acero estampado, cubierta en zincado brillante y soportador en doble hilera de esferas.

**Sugerencias de uso:** Muebles de oficina, vitrinas, refrigeradores, vagonetas, pequeñas plataformas industriales. Apropiado para diversos ambientes con suelos suaves como bodegas o suelos industriales moderados.

Código	Referencia	 Capacidad (Kg)	 Diámetro (pulg)	 Altura (mm)	 Radio Giro (mm)	 Freno	 Sistema Eje Central	 Diámetro orificio Espigo (pulg)	Precio
08.0281	Z03-02D-40-111	40	1 1/2"	61	40	BT	1RC	5/16"x3/4"	
08.0282	Z03-02D-50-111	50	2"	74	48	BT	1RC	3/8"x1"	
08.0116	Z03-02D-63-111	80	2 1/2"	95,5	67,5	BT	1RC	1/2" x 1"	
08.0117	Z03-02D-75-111	112	3"	106,5	74,5	BT	1RC	1/2" x 1"	
08.0217	Z03-02D-100-111	135	4"	130,5	88	BT	1RC	1/2" x 1"	
08.0321	Z03-02D-125-111	152	5"	155,5	101,5	BT	1RC	1/2" x 1"	

## Z03 - 01 - 201









### Rodachina Giratoria - Capacidad 32 a 130 Kg



**Rueda:** Polipropileno (PP) de color gris y guardahilos de color negro con un rodamiento central. dureza 65D.

**Soporte:** Metálico en acero estampado, cubierta en zincado brillante y soportador en doble hilera de esferas.

**Sugerencias de uso:** Muebles de oficina, vitrinas, refrigeradores, vagonetas, pequeñas plataformas industriales. Apropiado para diversos ambientes con suelos suaves como bodegas o suelos industriales moderados.

Código	Referencia	 Capacidad (Kg)	 Diámetro (pulg)	 Altura (mm)	 Radio Giro (mm)	 Freno	 Sistema Eje Central	 Plataforma (mm)	 Orificios (mm)	 Entre Orificios (mm)	Precio
08.0013	Z03-01-40-201	32	1 1/2"	61	40	SF	1RC	60x45	6.5	48x30	
08.0014	Z03-01-50-201	40	2"	74	48	SF	1RC	70x51	8.5	55x35	
08.0015	Z03-01-63-201	72	2 1/2"	95	67,5	SF	1RC	95x67	8.5	78x45	
08.0016	Z03-01-75-201	100	4"	106	74,5	SF	1RC	95x67	8.5	78x45	
08.0017	Z03-01-100-201	130	4"	130	88	SF	1RC	95x67	8.5	78x45	





## Z03 - 04 - 201

Roidachina Fija - Capacidad 40 a 130 Kg



**Rueda:** Poliuretano (PU) de color negro y guardahilos de color gris con un rodamiento central. dureza 90A-95A.

**Soporte:** Metálico en acero estampado galvanizado, cubierta en Zinc brillante.

**Sugerencias de uso:** Muebles de oficina, vitrinas, refrigeradores, vagonetas, pequeñas plataformas industriales. Apropiado para diversos suelos en diferentes ambientes.

Código	Referencia	Capacidad (Kg)	Diámetro (pulg)	Altura (mm)	Radio Giro (mm)	Freno	Sistema Eje Central	Plataforma (mm)	Orificios (mm)	Entre Orificios (mm)	Precio
08.0286	Z03-04-50-201	40	2"	74	48	SF	1RC	70x51	8.5	55x35	
08.0357	Z03-04-63-201	72	2 1/2"	95	67,5	SF	1RC	95x67	8.5	78x45	
08.0324	Z03-04-75-201	100	3"	106	74,5	SF	1RC	95x67	8.5	78x45	
08.0325	Z03-04-100-201	130	4"	130	88	SF	1RC	95x67	8.5	78x45	

## Z03 - 01D - 201

Rodachina Giratoria con Freno - Capacidad 72 a 130 Kg



**Rueda:** Poliuretano (PU) de color negro y guardahilos de color gris con un rodamiento central. dureza 90A-95A.

**Soporte:** Metálico en acero estampado galvanizado, cubierta en Zinc brillante.

**Sugerencias de uso:** Muebles de oficina, vitrinas, refrigeradores, vagonetas, pequeñas plataformas industriales. Apropiado para diversos suelos en diferentes ambientes.

Código	Referencia	Capacidad (Kg)	Diámetro (pulg)	Altura (mm)	Radio Giro (mm)	Freno	Sistema Eje Central	Plataforma (mm)	Orificios (mm)	Entre Orificios (mm)	Precio
08.0284	Z03-01D-40-201	32	1 1/2"	61	40	BT	1RC	60x45	6.5	48x30	
08.0285	Z03-01D-50-201	40	2"	74	48	BT	1RC	70x51	8.5	55x35	
08.0118	Z03-01D-63-201	72	2 1/2"	95	67,5	BT	1RC	95x67	8.5	78x45	
08.0119	Z03-01D-75-201	100	3"	106	74,5	BT	1RC	95x67	8.5	78x45	
08.0218	Z03-01D-100-201	130	4"	130	88	BT	1RC	95x67	8.5	78x45	

## Z03 - 02 - 201

Rodachina Espigo Roscado - Capacidad 40 a 152 Kg



**Rueda:** Poliuretano (PU) de color negro y guardahilos de color gris con un rodamiento central. dureza 90A-95A.

**Soporte:** Metálico en acero estampado galvanizado, cubierta en Zinc brillante.

**Sugerencias de uso:** Muebles de oficina, vitrinas, refrigeradores, vagonetas, pequeñas plataformas industriales. Apropiado para diversos suelos en diferentes ambientes.

Código	Referencia	Capacidad (Kg)	Diámetro (pulg)	Altura (mm)	Radio Giro (mm)	Freno	Sistema Eje Central	Diámetro orificio Espigo (pulg)	Precio
08.0288	Z03-02-50-201	40	2"	74	48	SF	1RC	3/8"x1"	
08.0289	Z03-02-63-201	72	2 1/2"	95,5	67,5	SF	1RC	1/2" x 1"	
08.0326	Z03-02-75-201	100	3"	106,5	74,5	SF	1RC	1/2" x 1"	
08.0327	Z03-02-100-201	130	4"	130,5	88	SF	1RC	1/2" x 1"	

## Z03 - 02D - 201

Rodachina Espigo Roscado con Freno - Capacidad 40 a 152 Kg



**Rueda:** Poliuretano (PU) de color negro y guardahilos de color gris con un rodamiento central. dureza 90A-95A.

**Soporte:** Metálico en acero estampado galvanizado, cubierta en Zinc brillante.

**Sugerencias de uso:** Muebles de oficina, vitrinas, refrigeradores, vagonetas, pequeñas plataformas industriales. Apropiado para diversos suelos en diferentes ambientes.

Código	Referencia	Capacidad (Kg)	Diámetro (pulg)	Altura (mm)	Radio Giro (mm)	Freno	Sistema Eje Central	Diámetro orificio Espigo (pulg)	Precio
08.0290	Z03-02D-50-201	40	2"	74	48	BT	1RC	3/8"x1"	
08.0291	Z03-02D-63-201	72	2 1/2"	95,5	67,5	BT	1RC	1/2" x 1"	
08.0328	Z03-02D-75-201	100	3"	106,5	74,5	BT	1RC	1/2" x 1"	
08.0329	Z03-02D-100-201	130	4"	130,5	88	BT	1RC	1/2" x 1"	



**B03 - 01 - 221**

Rodachina Giratoria - Capacidad 40 a 130 Kg



**Rueda:** Poliuretano (PU). dureza 90A-95A.

**Soporte:** Diseño de doble esfera, pintado de color negro.

**Sugerencias de uso:** Muebles de oficina, vitrinas, refrigeradores, vagonetas, pequeñas plataformas industriales. Apropiado para diversos suelos en diferentes ambientes.

Código	Referencia	Capacidad (Kg)	Diámetro (pulg)	Altura (mm)	Radio Giro (mm)	Freno	Sistema Eje Central	Plataforma (mm)	Orificios (mm)	Entre Orificios (mm)	Precio
08.0120	B03-01-50-221	40	2"	74	48	SF	BPC	70x51	8.5	55x35	
08.0121	B03-01-63-221	72	2 1/2"	95	67,5	SF	BPC	95x67	8.5	78x45	
08.0122	B03-01-75-221	100	3"	106	74,5	SF	BPC	95x67	8.5	78x45	
08.0219	B03-01-100-221	130	4"	130	88	SF	BPC	95x67	8.5	78x45	

**B03 - 01D - 221**

Rodachina Giratoria con Freno - Capacidad 72 a 130 Kg



**Rueda:** Poliuretano (PU). dureza 90A-95A.

**Soporte:** Diseño de doble esfera, pintado de color negro.

**Sugerencias de uso:** Muebles de oficina, vitrinas, refrigeradores, vagonetas, pequeñas plataformas industriales. Apropiado para diversos suelos en diferentes ambientes.

Código	Referencia	Capacidad (Kg)	Diámetro (pulg)	Altura (mm)	Radio Giro (mm)	Freno	Sistema Eje Central	Plataforma (mm)	Orificios (mm)	Entre Orificios (mm)	Precio
08.0240	B03-01D-50-221	40	2"	74	48	BT	BPC	70x51	8.5	55x35	
08.0123	B03-01D-63-221	72	2 1/2"	95	67,5	BT	BPC	95x67	8.5	78x45	
08.0124	B03-01D-75-221	100	3"	106	74,5	BT	BPC	95x67	8.5	78x45	
08.0220	B03-01D-100-221	130	4"	130	88	BT	BPC	95x67	8.5	78x45	



# SERIE 03

## B03 - 02 - 221

Rodachina Espigo Roscado - Capacidad 72 a 130 Kg



**Rueda:** Poliuretano (PU). dureza 90A-95A.

**Soporte:** Diseño de doble esfera, pintado de color negro.

**Sugerencias de uso:** Muebles de oficina, vitrinas, refrigeradores, vagonetas, pequeñas plataformas industriales. Apropiado para diversos suelos en diferentes ambientes.

Código	Referencia	Capacidad (Kg)	Diámetro (pulg)	Altura (mm)	Radio Giro (mm)	Freno	Sistema Eje Central	Diámetro orificio Espigo (pulg)	Precio
08.0125	B03-02-75-221	100	3"	106	74,5	SF	BPC	1/2" x 1"	
08.0221	B03-02-100-221	130	4"	130,5	88	SF	BPC	1/2" x 1"	

## B03 - 02D - 221

Rodachina Espigo Roscado con Freno - Cap. 40 a 152 Kg



**Rueda:** Poliuretano (PU). dureza 90A-95A.

**Soporte:** Diseño de doble esfera, pintado de color negro.

**Sugerencias de uso:** Muebles de oficina, vitrinas, refrigeradores, vagonetas, pequeñas plataformas industriales. Apropiado para diversos suelos en diferentes ambientes.

Código	Referencia	Capacidad (Kg)	Diámetro (pulg)	Altura (mm)	Radio Giro (mm)	Freno	Sistema Eje Central	Diámetro orificio Espigo (pulg)	Precio
08.0139	B03-02D-75-221	100	3"	106,5	74,5	BT	BPC	1/2" x 1"	
08.0222	B03-02D-100-221	130	4"	130,5	88	BT	BPC	1/2" x 1"	



Z03 - 04 - 122

Rodachina Fija - Capacidad 122 a 140 Kg



**Rueda:** Polipropileno (PP). dureza 65D.

**Soporte:** Metálico en acero estampado, cubierta en Zinc brillante y soportado en doble hilera de esferas.

**Sugerencias de uso:** Muebles de oficina pesados, vitrinas, refrigeradores, vagonetas, pequeñas plataformas industriales. Apropiado para diversos suelos con diferentes ambientes como fábricas y para el manejo de materias primas.

Código	Referencia	Capacidad (Kg)	Diámetro (pulg)	Altura (mm)	Radio Giro (mm)	Freno	Sistema Eje Central	Plataforma (mm)	Orificios (mm)	Entre Orificios (mm)	Precio
08.0126	Z03-04-75-122	122	3"	106	74,5	SF	2R	95x67	8.5	78x45	
08.0198	Z03-04-100-122	140	4"	130	88	SF	2R	95x67	8.5	78x45	

Z03 - 01 - 122

Rodachina Giratoria - Capacidad 122 a 140 Kg



**Rueda:** Polipropileno (PP). dureza 65D.

**Soporte:** Metálico en acero estampado, cubierta en Zinc brillante y soportado en doble hilera de esferas.

**Sugerencias de uso:** Muebles de oficina pesados, vitrinas, refrigeradores, vagonetas, pequeñas plataformas industriales. Apropiado para diversos suelos con diferentes ambientes como fábricas y para el manejo de materias primas.

Código	Referencia	Capacidad (Kg)	Diámetro (pulg)	Altura (mm)	Radio Giro (mm)	Freno	Sistema Eje Central	Plataforma (mm)	Orificios (mm)	Entre Orificios (mm)	Precio
08.0140	Z03-01-75-122	122	3"	106	74,5	SF	2R	95x67	8.5	78x45	
08.0223	Z03-01-100-122	140	4"	130	88	SF	2R	95x67	8.5	78x45	



# SERIE 03

## Z03 - 01D - 122

Rodachina Giratoria con Freno - Capacidad 122 a 140 Kg



**Rueda:** Polipropileno (PP). dureza 65D.

**Soporte:** Metálico en acero estampado, cubierta en Zinc Brillante y soportado en doble hilera de esferas.

**Sugerencias de uso:** Muebles de oficina pesados, vitrinas, refrigeradores, vagonetas, pequeñas plataformas industriales. Apropiado para diversos suelos con diferentes ambientes como fábricas y para el manejo de materias primas.

Código	Referencia	Capacidad (Kg)	Diámetro (pulg)	Altura (mm)	Radio Giro (mm)	Freno	Sistema Eje Central	Plataforma (mm)	Orificios (mm)	Entre Orificios (mm)	Precio
08.0141	Z03-01D-75-122	122	3"	106	74,5	BT	2R	95x67	8.5	78x45	
08.0224	Z03-01D-100-122	140	4"	130	88	BT	2R	95x67	8.5	78x45	

## Z03 - 02 - 122

Rodachina Espigo Roscado / Freno Capacidad 122 a 140 Kg



**Rueda:** Polipropileno (PP). dureza 65D.

**Soporte:** Metálico en acero estampado, cubierta en Zinc Brillante y soportado en doble hilera de esferas.

**Sugerencias de uso:** Muebles de oficina pesados, vitrinas, refrigeradores, vagonetas, pequeñas plataformas industriales. Apropiado para diversos suelos con diferentes ambientes como fábricas y para el manejo de materias primas.

Código	Referencia	Capacidad (Kg)	Diámetro (pulg)	Altura (mm)	Radio Giro (mm)	Freno	Sistema Eje Central	Diámetro orificio Espigo (pulg)	Precio
08.0127	Z03-02-75-122	122	3"	106,5	74,5	SF	2R	1/2" x 1"	
08.0142	Z03-02D-75-122	122	3"	106,5	74,5	BT	2R	1/2" x 1"	
08.0225	Z03-02-100-122	140	4"	130,5	88	SF	2R	1/2" x 1"	
08.0226	Z03-02D-100-122	140	4"	130,5	88	BT	2R	1/2" x 1"	



**B03 - 04 - 222**

*Rodachina Fija - Capacidad 41 a 135 Kg*



**Rueda:** Poliuretano (PU) de color naranja, doble rodamiento en el centro. Dureza 90A-95A. Dureza 90A-95A.

**Soporte:** Metálico en acero estampado, soportado en doble hilera de esferas, pintado al horno de color negro.

**Sugerencias de uso:** Muebles de oficina, vitrinas, refrigeradores, vagonetas, pequeñas plataformas industriales. Apropiado para diversos suelos con diferentes ambientes.

Código	Referencia	Capacidad (Kg)	Diámetro (pulg)	Altura (mm)	Radio Giro (mm)	Freno	Sistema Eje Central	Plataforma (mm)	Orificios (mm)	Entre Orificios (mm)	Precio
08.0023	B03-04-50-222	52	2"	74	48	SF	2R	70x51	8.5	55x35	
08.0024	B03-04-63-222	80	2 1/2"	95	67,5	SF	2R	95x67	8.5	78x45	
08.0025	B03-04-75-222	105	3"	106	74,5	SF	2R	95x67	8.5	78x45	
08.0026	B03-04-100-222	135	4"	130	88	SF	2R	95x67	8.5	78x45	

**B03 - 01 - 222**

*Rodachina Giratoria - Capacidad 41 a 135 Kg*



**Rueda:** Poliuretano (PU) de color naranja, doble rodamiento en el centro. Dureza 90A-95A.. Dureza 90A-95A.

**Soporte:** Metálico en acero estampado, soportado en doble hilera de esferas, pintado al horno de color negro.

**Sugerencias de uso:** Muebles de oficina, vitrinas, refrigeradores, vagonetas, pequeñas plataformas industriales. Apropiado para diversos suelos con diferentes ambientes.

Código	Referencia	Capacidad (Kg)	Diámetro (pulg)	Altura (mm)	Radio Giro (mm)	Freno	Sistema Eje Central	Plataforma (mm)	Orificios (mm)	Entre Orificios (mm)	Precio
08.0018	B03-01-40-222	41	1 1/2"	61	40	SF	2RC	60x45	6.5	48x30	
08.0019	B03-01-50-222	52	2"	74	48	SF	2R	70x51	8.5	55x35	
08.0020	B03-01-63-222	80	2 1/2"	95	67,5	SF	2R	95x67	8.5	78x45	
08.0021	B03-01-75-222	105	3"	106	74,5	SF	2R	95x67	8.5	78x45	
08.0022	B03-01-100-222	135	4"	130	88	SF	2R	95x67	8.5	78x45	

## B03 - 01D - 222

Rodachiba Giratoria con Freno - Capacidad 122 a 140 Kg



**Rueda:** Poliuretano (PU) de color naranja, doble rodamiento en el centro. Dureza 90A-95A.

**Soporte:** Metálico en acero estampado, soportado en doble hilera de esferas, pintado al horno de color negro.

**Sugerencias de uso:** Muebles de oficina, vitrinas, refrigeradores, vagonetas, pequeñas plataformas industriales. Apropiado para diversos suelos con diferentes ambientes.

Código	Referencia	Capacidad (Kg)	Diámetro (pulg)	Altura (mm)	Radio Giro (mm)	Freno	Sistema Eje Central	Plataforma (mm)	Orificios (mm)	Entre Orificios (mm)	Precio
08.0292	B03-01D-40-222	41	1 1/2"	61	40	BT	2R	60x45	6.5	48x30	
08.0293	B03-01D-50-222	52	2"	74	48	BT	2R	70x51	8.5	55x35	
08.0175	B03-01D-63-222	80	2 1/2"	95	67,5	BT	2R	95x67	8.5	78x45	
08.0176	B03-01D-75-222	105	3"	106	74,5	BT	2R	95x67	8.5	71x45	
08.0086	B03-01D-100-222	135	4"	130	88	BT	2R	95x67	8.5	78x45	

## B03 - 02 - 222

Rodachina Espigo Roscado / Freno Capacidad 41 a 135 Kg



**Rueda:** Poliuretano (PU) de color naranja, doble rodamiento en el centro. Dureza 90A-95A.

**Soporte:** Metálico en acero estampado, soportado en doble hilera de esferas, pintado al horno de color negro.

**Sugerencias de uso:** Muebles de oficina, vitrinas, refrigeradores, vagonetas, pequeñas plataformas industriales. Apropiado para diversos suelos con diferentes ambientes.

Código	Referencia	Capacidad (Kg)	Diámetro (pulg)	Altura (mm)	Radio Giro (mm)	Freno	Sistema Eje Central	Diámetro orificio Espigo (pulg)	Precio
08.0294	B03-02-50-222	52	2"	74	48	SF	2R	3/8"x1"	
08.0295	B03-02-63-222	80	2 1/2"	95,5	67,5	SF	2R	1/2" x 1"	
08.0340	B03-02-75-222	105	3"	106,5	74,5	SF	2R	1/2" x 1"	
08.0253	B03-02-100-222	135	4"	130,5	88	SF	2R	1/2" x 1"	
08.0296	B03-02D-50-222	52	2"	74	48	BT	2R	3/8"x1"	
08.0355	B03-02D-63-222	80	2 1/2"	95,5	67,5	BT	2R	1/2" x 1"	
08.0341	B03-02D-75-222	105	3"	106,5	74,5	BT	2R	1/2" x 1"	
08.0254	B03-02D-100-222	135	4"	130,5	88	BT	2R	1/2" x 1"	





**B03 - 01 - 612**

Rodachina Giratoria - Capacidad 52 a 140 Kg



**Rueda:** Nylon (PA) de color blanco, con doble rodamiento central. Dureza 65D.

**Soporte:** Metálico en acero estampado, pintado en color negro y soportado de doble hilera de esferas.

**Sugerencias de uso:** Muebles de oficina, vitrinas, refrigeradores, vagonetas, pequeñas plataformas industriales. Apropiado para diversos suelos suaves como en fábricas o para el manejo de materias primas.

Código	Referencia	Capacidad (Kg)	Diámetro (pulg)	Altura (mm)	Radio Giro (mm)	Freno	Sistema Eje Central	Plataforma (mm)	Orificios (mm)	Entre Orificios (mm)	Precio
08.0177	B03-01-40-612	52	1 1/2"	60	37	SF	2R	60x43	6.5	48x30	
08.0178	B03-01-50-612	63	2"	74	45	SF	2R	70x51	8.5	55x35	
08.0179	B03-01-63-612	92	2 1/2"	92	63	SF	2R	95x66	8.5	71x45	
08.0180	B03-01-75-612	125	3"	105	73	SF	2R	95x66	8.5	71x45	
08.0255	B03-01-100-612	140	4"	130	87	SF	2R	95x66	8.5	78x45	

**B03 - 01D - 612**

Rodachina Giratoria con Freno - Capacidad 52 a 140 Kg



**Rueda:** Nylon (PA) de color blanco, con doble rodamiento central. Dureza 65D.

**Soporte:** Metálico en acero estampado, pintado en color negro y soportado de doble hilera de esferas.

**Sugerencias de uso:** Muebles de oficina, vitrinas, refrigeradores, vagonetas, pequeñas plataformas industriales. Apropiado para diversos suelos suaves como en fábricas o para el manejo de materias primas.

Código	Referencia	Capacidad (Kg)	Diámetro (pulg)	Altura (mm)	Radio Giro (mm)	Freno	Sistema Eje Central	Plataforma (mm)	Orificios (mm)	Entre Orificios (mm)	Precio
08.0298	B03-01D-40-612	52	1 1/2"	60	37	BT	2R	60x43	6.5	48x30	
08.0299	B03-01D-50-612	63	2"	74	45	BT	2R	70x51	8.5	55x35	
08.0181	B03-01D-63-612	92	2 1/2"	92	63	BT	2R	95x66	8.5	71x45	
08.0182	B03-01D-75-612	125	3"	105	73	BT	2R	95x66	8.5	71x45	
08.0256	B03-01D-100-612	140	4"	130	87	BT	2R	95x66	8.5	78x45	

## B03-04-DIAM-612

Rodachina Fija - Capacidad 125 a 140 Kg



**Rueda:** Nylon (PA) color blanco, con doble rodamiento central. Dureza 65D.

**Soporte:** Metálico en acero estampado, Pintado en color negro y en doble hilera de esferas.

**Sugerencias de uso:** Muebles de oficina, vitrinas, refrigeradores, vagonetas, pequeñas plataformas industriales. Apropiado para diversos suelos suaves como en fábricas o para el manejo de materias primas.

Código	Referencia	Capacidad (Kg)	Diámetro (pulg)	Altura (mm)	Radio Giro (mm)	Freno	Sistema Eje Central	Plataforma (mm)	Orificios (mm)	Entre Orificios (mm)	Precio
08.0135	B03-04-75-612	125	3"	105	NA	SF	2R	95x66	8.5	71x45	
08.0205	B03-04-100-612	140	4"	130	NA	SF	2R	95x66	8.5	78x45	

## B03-02-DIAM-612

Rodachina Espigo Roscado / Freno - Capacidad 63 a 140 Kg



**Rueda:** Nylon (PA) color blanco, con doble rodamiento central. Dureza 65D.

**Soporte:** Metálico en acero estampado, Pintado en color negro y en doble hilera de esferas.

**Sugerencias de uso:** Muebles de oficina, vitrinas, refrigeradores, vagonetas, pequeñas plataformas industriales. Apropiado para diversos suelos suaves como en fábricas o para el manejo de materias primas.

Código	Referencia	Capacidad (Kg)	Diámetro (pulg)	Altura (mm)	Radio Giro (mm)	Freno	Sistema Eje Central	Diámetro orificio Espigo (pulg)	Precio
08.0300	B03-02-50-612	63	2"	74	45	SF	2R	3/8"x1"	
08.0133	B03-02-63-612	92	2 1/2"	92	63	SF	2R	1/2"x1"	
08.0134	B03-02-75-612	125	3"	105	73	SF	2R	1/2"x1"	
08.0258	B03-02-100-612	140	4"	130	87	SF	2R	1/2"x1"	
08.0301	B03-02D-50-612	63	2"	74	45	BT	2R	3/8"x1"	
08.0132	B03-02D-63-612	92	2 1/2"	92	63	BT	2R	1/2"x1"	
08.0183	B03-02D-75-612	125	3"	105	73	BT	2R	1/2"x1"	
08.0257	B03-02D-100-612	140	4"	130	87	BT	2R	1/2"x1"	



**B03-01-DIAM-652**

Rodachina Fija / Gira / Freno - Capacidad 73 a 105 Kg



**Rueda:** Nylon de alta temperatura de 260°C, montado en doble rodamiento. (Balinera). Dureza 65D.

**Soporte:** Metálico en acero, doble hilera esfera, pintada de color negro.

**Sugerencias de uso:** Apropiado para ambientes con extremas temperaturas como hornos y líneas donde se aplican revestimientos altas temperaturas. Carros de secaderos, vagonetas, pequeñas plataformas industriales.



Código	Referencia	Capacidad (Kg)	Diámetro (pulg)	Altura (mm)	Radio Giro (mm)	Freno	Sistema Eje Central	Plataforma (mm)	Orificios (mm)	Entre Orificios (mm)	Precio
08.0184	B03-01-75-652	73	3"	106	74,5	SF	2R	95x67	8.5	78x45	
08.0259	B03-01-100-652	105	4"	130	88	SF	2R	95x67	8.5	78x45	



# SERIE 03

## B03 - 01 - DIAM - 633

Rodachina Giratoria - Capacidad 73 a 105 Kg



**Rueda:** Polipropileno (PP) de temperatura 200°C, (Nylon 200°C), color negro (Buje Derlin). Dureza 65D.

**Soporte:** Metálico en acero, doble hilera de esfera, pintada de color negro.

**Sugerencias de uso:** Apropiado para ambientes con extremas temperaturas como hornos y líneas donde se aplican revestimientos a altas temperaturas. Carros de secaderos, vagonetas, pequeñas plataformas y hornos industriales.



Código	Referencia	Capacidad (Kg)	Diámetro (pulg)	Altura (mm)	Radio Giro (mm)	Freno	Sistema Eje Central	Plataforma (mm)	Orificios (mm)	Entre Orificios (mm)	Precio
08.0027	B03-01-75-633	73	3"	106	74,5	SF	BD	95x67	8.5	78x45	
08.0028	B03-01-100-633	105	4"	130	88	SF	BD	95x67	8.5	78x45	

## B03 - 04 - 133

Rodachina Fija - Capacidad 50 a 135 Kg



**Rueda:** Polipropileno (PP) de color blanco leche con un pasador y buje en derlin. Dureza 65D.

**Soporte:** Metálico en acero estampado, cubierta en Zinc brillante y soportado en doble hilera de esferas.

**Sugerencias de uso:** Muebles de oficina, vitrinas, refrigeradores, vagonetas, pequeñas plataformas industriales. Apropiado para diversos ambientes con suelos suaves como bodegas o suelos industriales moderados.

Código	Referencia	Capacidad (Kg)	Diámetro (pulg)	Altura (mm)	Radio Giro (mm)	Freno	Sistema Eje Central	Plataforma (mm)	Orificios (mm)	Entre Orificios (mm)	Precio
08.0149	B03-04-75-133	112	3"	106	74,5	SF	BD	95x67	8.5	NA	
08.0199	B03-04-100-133	135	4"	130	88	SF	BD	95x67	8.5	78x45	



**B03 - 01 - 134/133**

Rodachina Giratoria - Capacidad 40 a 135 Kg



**Rueda:** Polipropileno (PP) de color blanco leche con un pasador y buje en Derlin. Dureza 65D.

**Soporte:** Metálico en acero estampado, cubierta en Zinc Brillante y soportado en doble hilera de esferas.

**Sugerencias de uso:** Muebles de oficina, vitrinas, refrigeradores, vagonetas, pequeñas plataformas industriales. Apropiado para diversos ambientes con suelos suaves como bodegas o suelos industriales moderados.

Código	Referencia	Capacidad (Kg)	Diámetro (pulg)	Altura (mm)	Radio Giro (mm)	Freno	Sistema Eje Central	Plataforma (mm)	Orificios (mm)	Entre Orificios (mm)	Precio
08.0150	B03-01-40-134	40	1 1/2"	61	40	SF	BD	60x45	6.5	55x35	
08.0151	B03-01-50-134	50	2"	74	48	SF	BD	70x51	8.5	55x35	
08.0152	B03-01-63-134	80	2 1/2"	95	67,5	SF	BD	95x67	8.5	71x45	
08.0153	B03-01-75-133	112	3"	106	74,5	SF	BD	95x67	8.5	78x45	
08.0230	B03-01-100-133	135	4"	130	88	SF	BD	95x67	8.5	78x45	

**B03 - 01D - 134/133**

Rodachina Giratoria con Freno - Capacidad 50 a 130 Kg



**Rueda:** Polipropileno (PP) de color blanco leche con un pasador y buje en Derlin. Dureza 65D.

**Soporte:** Metálico en acero estampado, cubierta en Zinc brillante y soportado en doble hilera de esferas.

**Sugerencias de uso:** Muebles de oficina, vitrinas, refrigeradores, vagonetas, pequeñas plataformas industriales. Apropiado para diversos ambientes con suelos suaves como bodegas o suelos industriales moderados.

Código	Referencia	Capacidad (Kg)	Diámetro (pulg)	Altura (mm)	Radio Giro (mm)	Freno	Sistema Eje Central	Plataforma (mm)	Orificios (mm)	Entre Orificios (mm)	Precio
08.0382	B03-01D-40-134	35	1 1/2"	60	37	BT	BD	60x43	6.5	48x30	
08.0188	B03-01D-50-134	42	2"	74	45	BT	BD	70x51	8.5	55x35	
08.0143	B03-01D-63-134	53	2 1/2"	92	63	BT	BD	95x66	8.5	71x45	
08.0144	B03-01D-75-133	110	3"	105	73	BT	BD	95x66	8.5	71x45	
08.0227	B03-01D-100-133	130	4"	130	87	BT	BD	95x66	8.5	78x45	



# SERIE 03

## B03 - 02 - 134/133

Rodachina Espigo Roscado/Gira - Capacidad 50 a 130 Kg



**Rueda:** Polipropileno (PP) de color blanco leche con un pasador y buje en derlin.. Dureza 65D.

**Soporte:** Metálico en acero estampado, cubierta en Zinc brillante y soportado en doble hilera de esferas.

**Sugerencias de uso:** Muebles de oficina, vitrinas, refrigeradores, vagonetas, pequeñas plataformas industriales. Apropiado para diversos ambientes con suelos suaves como bodegas o suelos industriales moderados.

Código	Referencia	Capacidad (Kg)	Diámetro (pulg)	Altura (mm)	Radio Giro (mm)	Freno	Sistema Eje Central	Diámetro orificio Espigo (pulg)	Precio
08.0145	B03-02-63-134	53	2 1/2"	92	63	SF	BD	1/2"x 1"	
08.0146	B03-02-75-133	110	3"	105	73	SF	BD	1/2"x 1"	
08.0228	B03-02-100-133	130	4"	130	87	SF	BD	1/2"x 1"	

## B03 - 02D - 134/133

Rodachina Espigo Roscado/Freno - Capacidad 53 a 130 Kg



**Rueda:** Polipropileno (PP) de color blanco leche con un pasador y buje en derlin.. Dureza 65D.

**Soporte:** Metálico en acero estampado, cubierta en Zinc brillante y soportado en doble hilera de esferas.

**Sugerencias de uso:** Muebles de oficina, vitrinas, refrigeradores, vagonetas, pequeñas plataformas industriales. Apropiado para diversos ambientes con suelos suaves como bodegas o suelos industriales moderados.

Código	Referencia	Capacidad (Kg)	Diámetro (pulg)	Altura (mm)	Radio Giro (mm)	Freno	Sistema Eje Central	Diámetro orificio Espigo (pulg)	Precio
08.0147	B03-02D-63-134	53	2 1/2"	92	63	BT	BD	1/2"x 1"	
08.0148	B03-02D-75-133	110	3"	105	73	BT	BD	1/2"x 1"	
08.0229	B03-02D-100-133	130	4"	130	87	BT	BD	1/2"x 1"	



Z03 - 01 - 713/733

Rodachina Giratoria - Capacidad 40 a 102 Kg



**Rueda:** Hecha en caucho duro de color negro, buje o pasador. Dureza 75-90A.

**Soporte:** Metálico en acero estampado, cubierta en Zinc brillante y soportado en doble hilera de esferas.

**Sugerencias de uso:** Muebles de oficina, vitrinas, refrigeradores, vagonetas, pequeñas plataformas industriales apropiado para diversos ambientes una buena opción económica.

Código	Referencia	Capacidad (Kg)	Diámetro (pulg)	Altura (mm)	Radio Giro (mm)	Freno	Sistema Eje Central	Plataforma (mm)	Orificios (mm)	Entre Orificios (mm)	Precio
08.0154	Z03-01-50-713	42	2"	74	48	SF	BP	70x51	8.5	55x35	
08.0155	Z03-01-63-713	65	2 1/2"	95	67,5	SF	BP	95x67	8.5	78x45	
08.0156	Z03-01-75-733	84	3"	106	74,5	SF	BP	95x67	8.5	78x45	
08.0231	Z03-01-100-733	102	4"	130	88	SF	BP	95x67	8.5	78x45	

Z03 - 01D - 713/733

Rodachina Giratoria con Freno - Capacidad 65 a 102 Kg



**Rueda:** Hecha en caucho duro de color negro, buje o pasador. Dureza 75-90A.

**Soporte:** Metálico en acero estampado, cubierta en Zinc brillante y soportado en doble hilera de esferas.

**Sugerencias de uso:** Muebles de oficina, vitrinas, refrigeradores, vagonetas, pequeñas plataformas industriales apropiado para diversos ambientes una buena opción económica.

Código	Referencia	Capacidad (Kg)	Diámetro (pulg)	Altura (mm)	Radio Giro (mm)	Freno	Sistema Eje Central	Plataforma (mm)	Orificios (mm)	Entre Orificios (mm)	Precio
08.0158	Z03-01D-63-713	65	2 1/2"	95	67,5	BT	BP	95x67	8.5	78x45	
08.0159	Z03-01D-75-733	84	3"	106	74,5	BT	BP	95x67	8.5	78x45	
08.234	Z03-01D-100-733	102	4"	130	88	BT	BP	95x67	8.5	78x45	



# SERIE 03

## Z03 - 02 - 733







Rodachina Espigo Roscado Giratoria - Capacidad 84 a 102 Kg



**Rueda:** Hecha en caucho duro de color negro, buje o pasador. Dureza 75-90A.

**Soporte:** Metálico en acero estampado, cubierta en Zinc Brillante y soportado en doble hilera de esferas.

**Sugerencias de uso:** Muebles de oficina, vitrinas, refrigeradores, vagonetas, pequeñas plataformas industriales, apropiado para diversos ambientes una buena opción económica.

Código	Referencia	 Capacidad (Kg)	 Diámetro (pulg)	 Altura (mm)	 Radio Giro (mm)	 Freno	 Sistema Eje Central	 Diámetro orificio Espigo (pulg)	Precio
08.0160	Z03-02-75-733	84	3"	106,5	74,5	SF	BP	1/2" x 1"	
08.0235	Z03-02-100-733	102	4"	130,5	88	SF	BP	1/2" x 1"	

## Z03 - 02D - 733







Rodachina Espigo Roscado / Freno - Capacidad 84 a 102 Kg



**Rueda:** Hecha en caucho duro de color negro, buje o pasador. Dureza 75-90A.

**Soporte:** Metálico en acero estampado, cubierta en Zinc Brillante y soportado en doble hilera de esferas.

**Sugerencias de uso:** Muebles de oficina, vitrinas, refrigeradores, vagonetas, pequeñas plataformas industriales, apropiado para diversos ambientes una buena opción económica.

Código	Referencia	 Capacidad (Kg)	 Diámetro (pulg)	 Altura (mm)	 Radio Giro (mm)	 Freno	 Sistema Eje Central	 Diámetro orificio Espigo (pulg)	Precio
08.0161	Z03-02D-75-733	84	3"	106,5	74,5	BT	BP	1/2" x 1"	
08.0236	Z03-02D-100-733	102	4"	130	88	BT	BP	1/2" x 1"	





Z03 - 06 - 111

Rodachina Espigo Roscado Giratoria - Capacidad 101 a 200 Kg



**Rueda:** En Polipropileno (PP) color gris con rodamiento central. Dureza 65D.

**Soporte:** Zincado espigo especial cauchos de expansión 7/8" para tubo 1

**Sugerencias de uso:** Equipos y muebles tubulares médicos

Código	Referencia	Capacidad (Kg)	Diámetro (pulg)	Altura (mm)	Radio Giro (mm)	Freno	Sistema Eje Central	Diámetro orificio Espigo (pulg)	Precio
08.0562	Z03-06-75-111	112	3"	106.5	74.5	SF	1RC		
08.0563	Z03-06D-75-111	112	3"	106.5		SF	1RC		



# SERIE 05

*Capacidad Media 80 a 340 Kg.*



**NUEVO**



**ANTES**





3" 4" 5" 6"

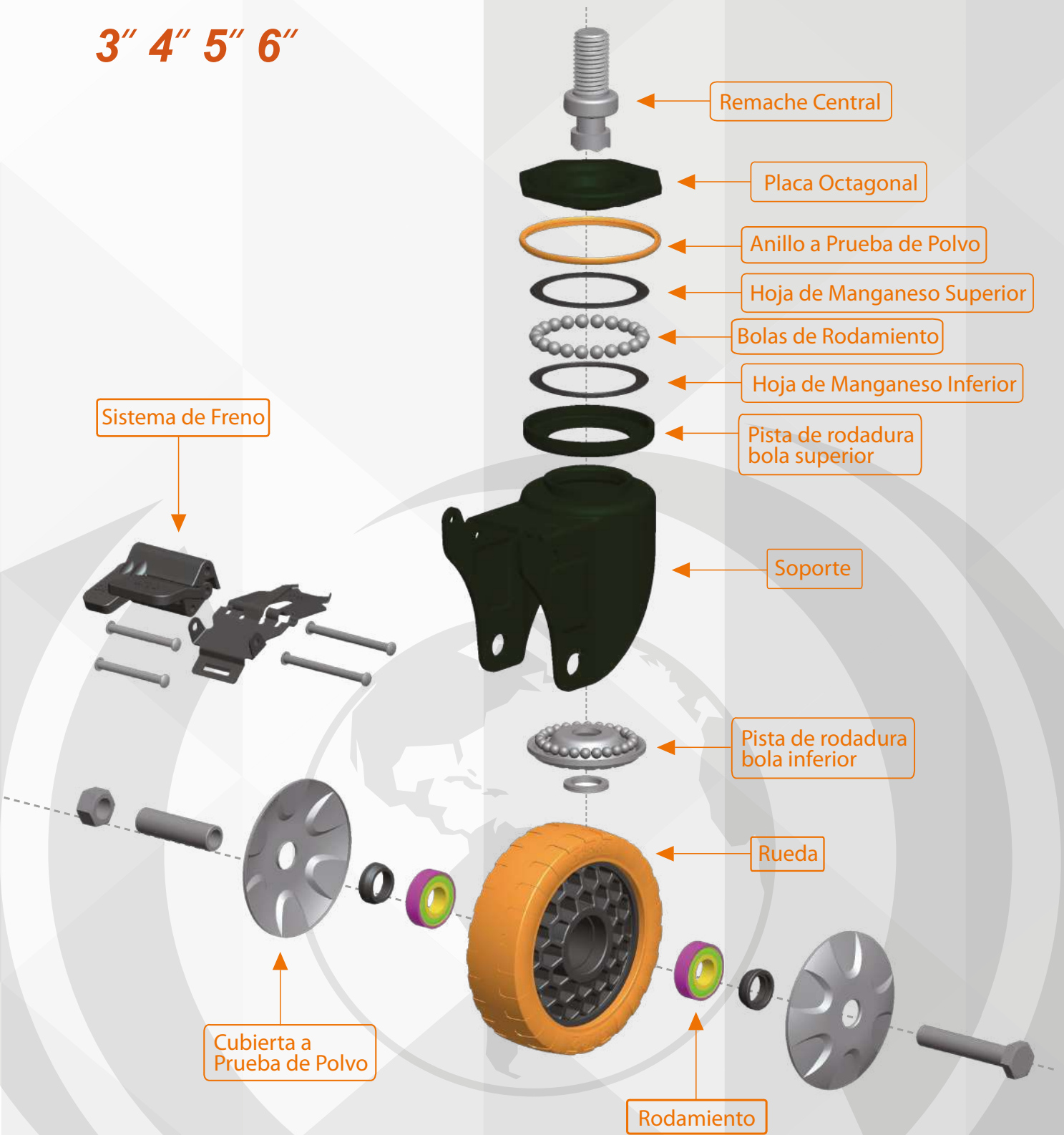

# Ruedas e Introducción de Materiales



**Doble Rodamiento - Rueda PP**  
**Tamaño: 75/100/125/150(mm)**



**Doble Rodamiento - Rueda PA**  
**Tamaño: 75/100/125/150/200 (mm)**



**Doble Rodamiento - Rueda PU**  
**Tamaño: 100/125/150/200(mm)**



**Doble Rodamiento - Rueda PU**  
**Tamaño: 100/125/150/200(mm)**



**Doble Rodamiento - Rueda PU**  
**Tamaño: 75/100/125/150(mm)**



**Doble Rodamiento - Rueda PU**  
**Tamaño: 75/100/125/150(mm)**

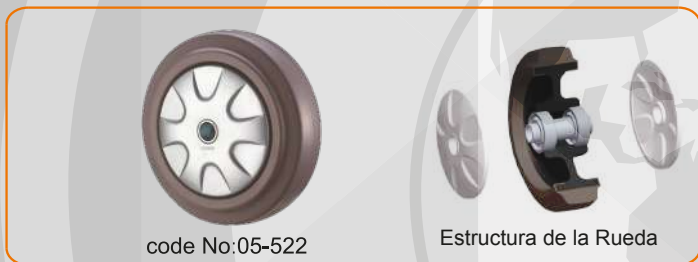

**Doble Rodamiento - Rueda ER**  
**Tamaño: 75/100/125/150/200 (mm)**

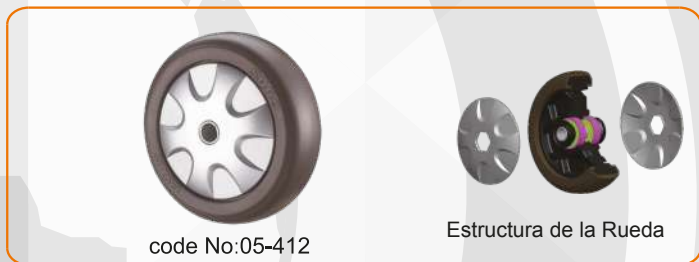

**Doble Rodamiento - Rueda TPR**  
**Tamaño: 75/100/125/150(mm)**



**Doble Rodamiento - Rueda Hierro**  
**Tamaño: 125/150(mm)**



**Doble Rodamiento - Rueda Nylon 260°C**  
**Tamaño: 125/150(mm)**



# SERIE 05

## B05- 04 - 112

Rodachina Fija - Capacidad 167 a 272 Kg



**Rueda:** Polipropileno (PP) de color gris con núcleo negro, Doble balinera. Dureza 65D.

**Soporte:** Metálico en acero estampado, pintado en negro y soportado en doble hilera de esferas.

**Sugerencias de uso:** Mayor capacidad de carga, muebles pesados, refrigeradores, vagonetas, plataformas industriales con cargas medias. Apropiado para diversos ambientes como talleres, bodegas, fábricas, restaurantes o suelos industriales.

Código	Referencia	Capacidad (Kg)	Diámetro (pulg)	Altura (mm)	Radio Giro (mm)	Freno	Sistema Eje Central	Plataforma (mm)	Orificios (mm)	Entre Orificios (mm)	Precio
08.0162	B05-04-75-112	167	3"	111	75	SF	DB	101x82	11	73x53	
08.0358	B05-04-100-112	205	4"	136	88	SF	DB	101x82	11	73x53	
08.0200	B05-04-125-112	272	5"	163	106	SF	DB	113x100	11	81x68	

## B05 - 01 - 112

Rodachina Giratoria - Cap. 167 a 272 Kg



**Rueda:** Polipropileno (PP) de color gris con núcleo negro, Doble balinera. Dureza 65D.

**Soporte:** Metálico en acero estampado, pintado en negro y soportado en doble hilera de esferas.

**Sugerencias de uso:** Mayor capacidad de carga, muebles pesados, refrigeradores, vagonetas, plataformas industriales con cargas medias. Apropiado para diversos ambientes como talleres, bodegas, fábricas, restaurantes o suelos industriales.

Código	Referencia	Capacidad (Kg)	Diámetro (pulg)	Altura (mm)	Radio Giro (mm)	Freno	Sistema Eje Central	Plataforma (mm)	Orificios (mm)	Entre Orificios (mm)	Precio
08.0163	B05-01-75-112	167	3"	75	70	SF	DBA	101x82	11	73x53	
08.0238	B05-01-100-112	205	4"	88	86	SF	DB	101x82	11	73x53	
08.0239	B05-01-125-112	272	5"	106	104	SF	DB	113x100	11	81x68	



**B05- 01A - 112**

Rodachina Giratoria con Freno - Capacidad 167 a 272 Kg



**Rueda:** Polipropileno (PP) de color gris con núcleo negro, Doble balinera. Dureza 65D.

**Soporte:** Metálico en acero estampado, pintado en negro y soportado en doble hilera de esferas.

**Sugerencias de uso:** Mayor capacidad de carga, muebles pesados, refrigeradores, vagonetas, plataformas industriales con cargas medias. Apropiado para diversos ambientes como talleres, bodegas, fábricas, restaurantes o suelos industriales.

Código	Referencia	Capacidad (Kg)	Diámetro (pulg)	Altura (mm)	Radio Giro (mm)	Freno	Sistema Eje Central	Plataforma (mm)	Orificios (mm)	Entre Orificios (mm)	Precio
08.0164	B05-01A-75-112	167	3"	75	70	BT	DB	101x82	11	73x53	
08.0359	B05-01A-100-112	205	4"	88	86	BT	DB	101x82	11	73x53	
08.0241	B05-01A-125-112	272	5"	106	104	BT	DB	113x100	11	81x68	

**B05 - 02D - 112**

Rodachina Giratoria - Cap. 167 a 272 Kg



**Rueda:** Polipropileno (PP) de color gris con núcleo negro, Doble balinera. Dureza 65D.

**Soporte:** Metálico en acero estampado, pintado en negro y soportado en doble hilera de esferas.

**Sugerencias de uso:** Mayor capacidad de carga, muebles pesados, refrigeradores, vagonetas, plataformas industriales con cargas medias. Apropiado para diversos ambientes como talleres, bodegas, fábricas, restaurantes o suelos industriales.

Código	Referencia	Capacidad (Kg)	Diámetro (pulg)	Altura (mm)	Radio Giro (mm)	Freno	Sistema Eje Central	Diámetro orificio Espigo (pulg)	Precio
08.0242	B05-02A-125-112	272	5"	163	106	BT	DB	M20X40	
08.0372	B05-02A-150-112	31	6"	310	120	BT	DB	M20x40	



# SERIE 05

## B05-04-222

Rodachina Fija - Capacidad 133 a 205 Kg



**Rueda:** Hecha en Poliuretano (PU) de color naranja, Doble balinera. Dureza 90A-95A.

**Soporte:** Metálico en acero estampado, pintado en negro y soportado en doble hilera de esferas.

**Sugerencias de uso:** Mayor capacidad de carga, muebles pesados, refrigeradores, vagonetas, plataformas industriales con cargas medias. Apropiado para diversos ambientes como talleres, bodegas, fábricas, restaurantes o suelos industriales.

Código	Referencia	Capacidad (Kg)	Diámetro (pulg)	Altura (mm)	Radio Giro (mm)	Freno	Sistema Eje Central	Plataforma (mm)	Orificios (mm)	Entre Orificios (mm)	Precio
08.0129	B05-04-75-222	133	3"	111	75	SF	DB	101x82	11	73x53	
08.0243	B05-04-100-222	170	4"	136	88	SF	DB	101x82	11	73x53	
08.0271	B05-04-125-222	205	5"	163	106	SF	DB	113x100	11	81x68	

## B05-01-222

Rodachina Giratoria - Capacidad 133 a 205 Kg



**Rueda:** Hecha en Poliuretano (PU) de color naranja, Doble balinera. Dureza 90A-95A.

**Soporte:** Metálico en acero estampado, pintado en negro y soportado en doble hilera de esferas.

**Sugerencias de uso:** Mayor capacidad de carga, muebles pesados, refrigeradores, vagonetas, plataformas industriales con cargas medias. Apropiado para diversos ambientes como talleres, bodegas, fábricas, restaurantes o suelos industriales.

Código	Referencia	Capacidad (Kg)	Diámetro (pulg)	Altura (mm)	Radio Giro (mm)	Freno	Sistema Eje Central	Plataforma (mm)	Orificios (mm)	Entre Orificios (mm)	Precio
08.0166	B05-01-75-222	133	3"	111	75	SF	DB	101x82	11	73x53	
08.0245	B05-01-100-222	170	4"	136	88	SF	DB	101x82	11	73x53	
08.0246	B05-01-125-222	205	5"	163	106	SF	DB	113x100	11	81x68	





## B05-01A-222

Rodachina Giratoria con Freno - Capacidad 133 a 235 Kg



**Rueda:** Hecha en Poliuretano (PU) de color naranja, Doble balinera. Dureza 90A-95A.

**Soporte:** Metálico en acero estampado, pintado en negro y soportado en doble hilera de esferas.

**Sugerencias de uso:** Mayor capacidad de carga, muebles pesados, refrigeradores, vagonetas, plataformas industriales con cargas medias. Apropiado para diversos ambientes como talleres, bodegas, fábricas, restaurantes o suelos industriales.

Código	Referencia	Capacidad (Kg)	Diámetro (pulg)	Altura (mm)	Radio Giro (mm)	Freno	Sistema Eje Central	Plataforma (mm)	Orificios (mm)	Entre Orificios (mm)	Precio
08.0165	B05-01A-75-222	133	3"	111	75	BT	DB	101x82	11	73x53	
08.0209	B05-01A-100-222	170	4"	136	88	BT	DB	101x82	11	73x53	
08.0244	B05-01A-125-222	205	5"	163	106	BT	DB	113x100	11	81x68	
08.0342	B05-01A-150-222	235	6"	190	120	BT	DB	113x100	11	81x68	

## B05-02-222

Rodachina Espigo Roscado / Freno - Capacidad 170 a 235 Kg



**Rueda:** Hecha en Poliuretano (PU) de color naranja, Doble balinera. Dureza 90A-95A.

**Soporte:** Metálico en acero estampado, pintado en negro y soportado en doble hilera de esferas.

**Sugerencias de uso:** Mayor capacidad de carga, muebles pesados, refrigeradores, vagonetas, plataformas industriales con cargas medias. Apropiado para diversos ambientes como talleres, bodegas, fábricas, restaurantes o suelos industriales.

Código	Referencia	Capacidad (Kg)	Diámetro (pulg)	Altura (mm)	Radio Giro (mm)	Freno	Sistema Eje Central	Diámetro orificio Espigo (pulg)	Precio
08.0247	B05-02-100-222	133	4"	136	88	SF	DB	M16X35	
08.0261	B05-02-125-222	170	5"	163	106	SF	DB	M20X40	
08.0212	B05-02A-125-222	136	5"	163	88	BT	DB	M20X40	
08.0262	B05-02A-125-222	235	5"	163	106	BT	DB	M20X40	
08.0113	B05-02A-150-222	235	6"	190	120	BT	DB	M20X40	



## B05-04-612

### Rodachina Fija - Capacidad 180 a 300 Kg



**Rueda:** Hecha en Nylon (PA) de color blanco, Doble Balinera. Dureza 65D.

**Soporte:** Metálico en acero estampado, pintado en negro y soportado en doble hilera de esferas.

**Sugerencias de uso:** Excelente capacidad de carga, resistente a grandes impactos, resistente al desgaste y al aceite, apropiado para la mayoría de los ambientes como fábricas y para el manejo de materias primas.

Código	Referencia	Capacidad (Kg)	Diámetro (pulg)	Altura (mm)	Radio Giro (mm)	Freno	Sistema Eje Central	Plataforma (mm)	Orificios (mm)	Entre Orificios (mm)	Precio
08.0136	B05-04-75-612	180	3"	111	75	SF	DB	101x82	11	73x53	
08.0206	B05-04-100-612	210	4"	136	88	SF	DB	101x82	11	73x53	
08.0207	B05-04-125-612	300	5"	163	106	SF	DB	113x100	11	81x68	

## B05-01-612

### Rodachina Giratoria / Freno - Capacidad 180 a 300 Kg



**Rueda:** Hecha en Nylon (PA) de color blanco, Doble Balinera. Dureza 65D.

**Soporte:** Metálico en acero estampado, pintado en negro y soportado en doble hilera de esferas.

**Sugerencias de uso:** Excelente capacidad de carga, resistente a grandes impactos, resistente al desgaste y al aceite, apropiado para la mayoría de los ambientes como fábricas y para el manejo de materias primas.

Código	Referencia	Capacidad (Kg)	Diámetro (pulg)	Altura (mm)	Radio Giro (mm)	Freno	Sistema Eje Central	Plataforma (mm)	Orificios (mm)	Entre Orificios (mm)	Precio
08.0185	B05-01-75-612	180	3"	111	75	SF	DB	101x82	11	73x53	
08.0263	B05-01-100-612	210	4"	136	88	SF	DB	101x82	11	73x53	
08.0264	B05-01-125-612	300	5"	163	106	SF	DB	113x100	11	81x68	
08.0186	B05-01A-75-612	180	3"	111	75	BT	DB	101x82	11	73x53	
08.0210	B05-01A-100-612	210	4"	136	88	BT	DB	101x82	11	73x53	
08.0265	B05-01A-125-612	300	5"	163	106	BT	DB	113x100	11	81x68	



**B05-01-512**

*Rodachina Giratoria - Capacidad 76 a 100 Kg*



**Rueda:** Hecha en goma elástica de color café con protectores plateados (Doble balinera de precisión central).

**Soporte:** Metálico en acero estampado, doble hilera de esferas, pintura negra.

**Sugerencias de uso:** Clínicas, laboratorios, hoteles, hospitales, supermercados, transporte industrial y plataformas. Apropiado para ambientes silenciosos, sin huellas y con suelos protegidos.

Código	Referencia	Capacidad (Kg)	Diámetro (pulg)	Altura (mm)	Radio Giro (mm)	Freno	Sistema Eje Central	Plataforma (mm)	Orificios (mm)	Entre Orificios (mm)	Precio
08.0047	B05-01-75-512	85	3"	111	75	SF	2BP	101x82	11	73x53	
08.0048	B05-01-100-512	130	4"	136	88	SF	2BP	101x82	11	73x53	
08.0049	B05-01-125-512	152	5"	163	106	SF	2BP	113x100	11	81x68	

**B05-04-512**

*Rodachina Fija - Capacidad 76 a 100 Kg*



**Rueda:** Hecha en goma elástica de color café con protectores plateados (Doble balinera de precisión central).

**Soporte:** Metálico en acero estampado, doble hilera de esferas, pintura negra.

**Sugerencias de uso:** Clínicas, laboratorios, hoteles, hospitales, supermercados, transporte industrial y plataformas. Apropiado para ambientes silenciosos, sin huellas y con suelos protegidos.

Código	Referencia	Capacidad (Kg)	Diámetro (pulg)	Altura (mm)	Radio Giro (mm)	Freno	Sistema Eje Central	Plataforma (mm)	Orificios (mm)	Entre Orificios (mm)	Precio
08.0050	B05-04-75-512	85	3"	111	75	SF	2BP	101x82	11	73x53	
08.0051	B05-04-100-512	130	4"	136	88	SF	2BP	101x82	11	73x53	
08.0052	B05-04-125-512	152	5"	163	106	SF	2BP	113x100	11	81x68	



# SERIE 05

## B05-01D-512

### Rodachina Giratoria con Freno - Capacidad 130Kg



**Rueda:** Hecha en goma elástica de color café con protectores plateados (Doble balinera de precisión central).

**Soporte:** Metálico en acero estampado, doble hilera de esferas, pintura negra.

**Sugerencias de uso:** Clínicas, laboratorios, hoteles, hospitales, supermercados, transporte industrial y plataformas. Apropiado para ambientes silenciosos, sin huellas y con suelos protegidos.

Código	Referencia	Capacidad (Kg)	Diámetro (pulg)	Altura (mm)	Radio Giro (mm)	Freno	Sistema Eje Central	Plataforma (mm)	Orificios (mm)	Entre Orificios (mm)	Precio
08.0387	B05-01D-100-512	130	4"	136	88	BT	2BP	101x82	11	73x53	

## B05-01-512

### Rodachina Giratoria - Capacidad 76 a 100 Kg



**Rueda:** En Poliuretano (PU) color naranja. no raya pisos, ideal para exteriores e interiores de edificaciones y construcciones. Dureza 90-95A.

**Soporte:** Especial para andamios convencionales, para tubos de 1 1/4". freno de bloqueo total, mayor seguridad en alturas.

**Sugerencias de uso:** Especial para andamios convencionales.

Código	Referencia	Capacidad (Kg)	Diámetro (pulg)	Altura (mm)	Radio Giro (mm)	Freno	Sistema Eje Central	Diámetro orificio Espigo (pulg)	Precio
08.0424	B05-05A-150-222-1	235	6"	190	120	BT	2R	1"x15cm	
08.0425	B05-05A-150-222-11/4	235	6"	190	120	BT	2R	1 1/4"x15cm	



**impomundo**

Importaciones y Exportaciones **IMPOMUNDO** Ltda.

*8 Tiendas  
En todo el país*



*Bogotá  
Medellín  
Cúcuta  
Barranquilla  
Santa Marta  
Cali*

**¡Avanzamos sobre ruedas!**



# SERIE 07

*Capacidad Pesada 175 a 550 Kg.*



*Algunas Aplicaciones Reales:*





NUEVO



Anillo de manganeso que protege las bolas de acero



Bolas de Acero espaciadas en 0.15mm



ANTES





4" 5" 6" 8"

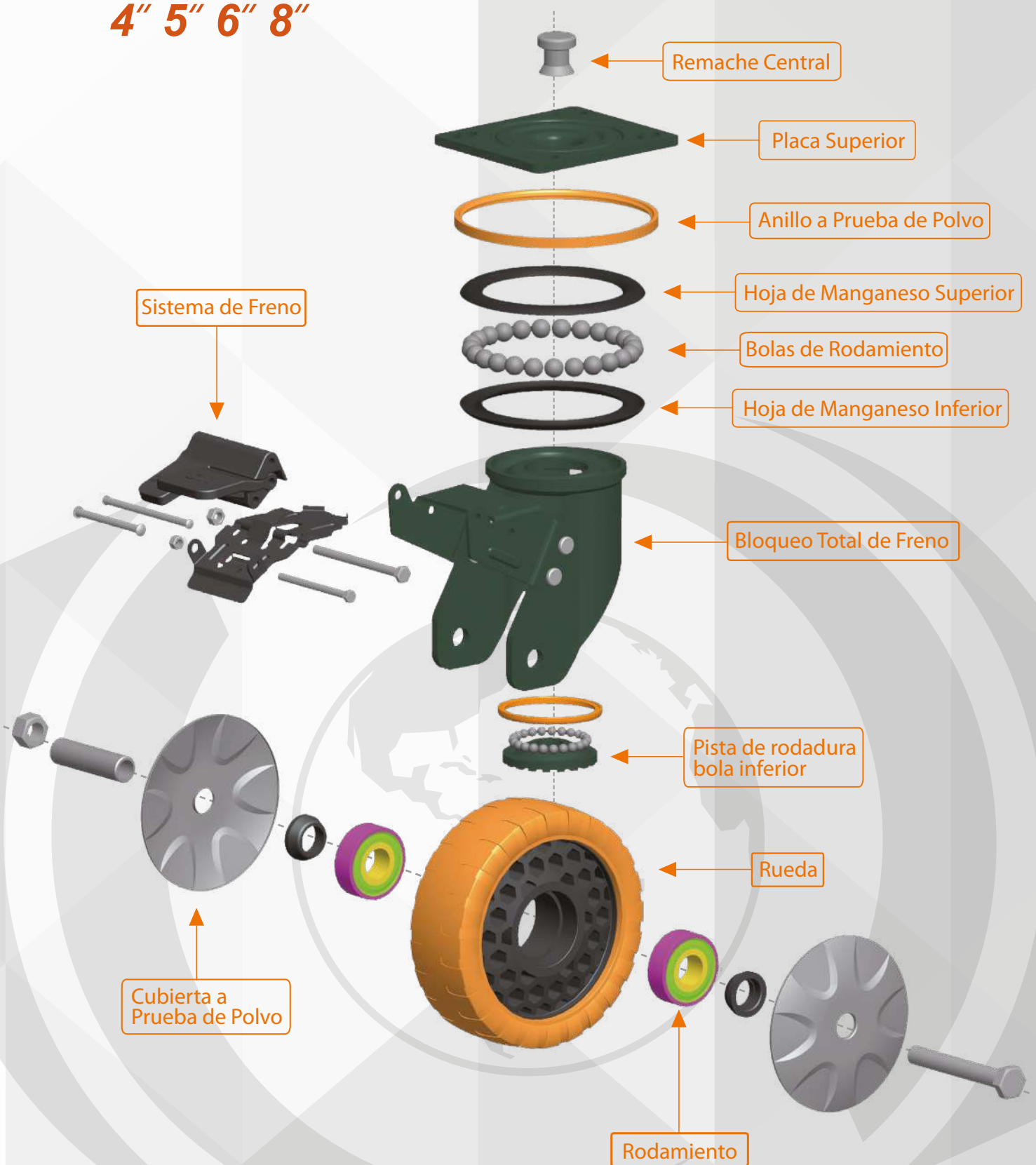



# Ruedas e Introducción de Materiales



code No:07-112

Estructura de la Rueda

**Doble Rodamiento - Rueda PP**  
**Tamaño: 100/125/150/200(mm)**



code No:07-662

Estructura de la Rueda

**Doble Rodamiento - Rueda PA**  
**Tamaño: 100/125/150/200(mm)**



code No:07-352

Estructura de la Rueda

**Doble Rodamiento - Rueda PU**  
**Tamaño: 125/150/200 (mm)**



code No:07-362

Estructura de la Rueda

**Doble Rodamiento - Rueda PU**  
**Tamaño:125/150/200 (mm)**



code No:07-122

Estructura de la Rueda

**Doble Rodamiento - Rueda PU**  
**Tamaño: 100/125/150/200(mm)**



code No:07-222

Estructura de la Rueda

**Doble Rodamiento - Rueda PU**  
**Tamaño: 100/125/150/200(mm)**

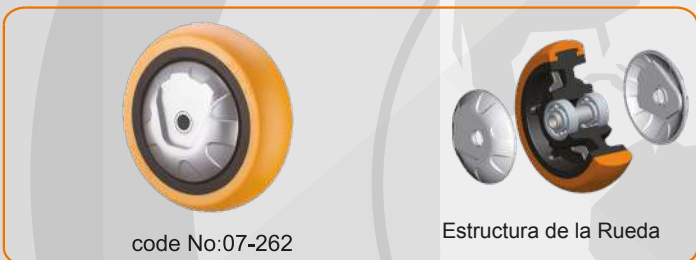

code No:07-262

Estructura de la Rueda

**Doble Rodamiento - Rueda PU**  
**Tamaño:100/125/150/200(mm)**

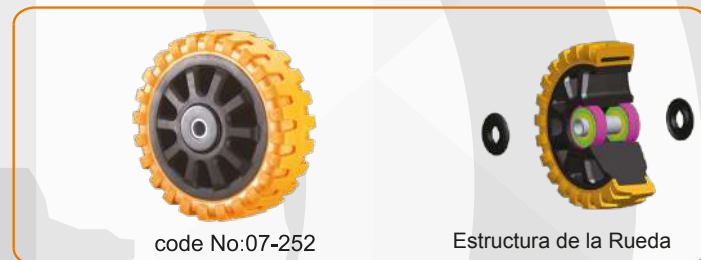

code No:07-252

Estructura de la Rueda

**Doble Rodamiento - Rueda PU**  
**Tamaño: 100/125/150/200(mm)**



code No:07-522

Estructura de la Rueda

**Doble Rodamiento - Rueda ER**  
**Tamaño: 100/125/150/200(mm)**



# SERIE 07

## Z07-01-122

Rodachina Giratoria - Capacidad 280 a 440 Kg



**Rueda:** Polipropileno (PP) con protector de color blanco leche, doble rodamiento. Dureza 65D.

**Soporte:** Zinc brillante soportado en doble hilera de esferas.

**Sugerencias de uso:** Ideal para pisos húmedos, aplicación en la industria, almacenes, hospitales, talleres, bodegas, fábricas y todo tipo de muebles.

Código	Referencia	Capacidad (Kg)	Diámetro (pulg)	Altura (mm)	Radio Giro (mm)	Freno	Sistema Eje Central	Plataforma (mm)	Orificios (mm)	Entre Orificios (mm)	Precio
08.0099	Z07-01-100-122	280	4"	143	87	SF	2R	115x100	11	76x76	
08.0100	Z07-01-125-122	340	5"	164	104	SF	2R	115x100	11	76x76	
08.0345	Z07-01-150-122	400	6"	190	121	SF	2R	115x100	11	76x76	
08.0346	Z07-01-200-122	440	8"	240	158	SF	2R	115x100	11	76x76	

## Z07-04-122

Rodachina Fija - Cap. 280 a 440 Kg



**Rueda:** Polipropileno (PP) con protector de color blanco leche, doble rodamiento. Dureza 65D.

**Soporte:** Zinc brillante soportado en doble hilera de esferas.

**Sugerencias de uso:** Ideal para pisos húmedos, aplicación en la industria, almacenes, hospitales, talleres, bodegas, fábricas y todo tipo de muebles.

Código	Referencia	Capacidad (Kg)	Diámetro (pulg)	Altura (mm)	Radio Giro (mm)	Freno	Sistema Eje Central	Plataforma (mm)	Orificios (mm)	Entre Orificios (mm)	Precio
08.0101	Z07-04-100-122	280	4"	143	87	SF	2R	115x100	11	76x76	
08.0102	Z07-04-125-122	340	5"	164	104	SF	2R	115x100	11	76x76	
08.0343	Z07-04-150-122	400	6"	190	121	SF	2R	115x100	11	76x76	
08.0344	Z07-04-200-122	440	8"	240	158	SF	2R	115x100	11	76x76	



## Z07-01D-122

Rodachina Giratoria con Freno - Capacidad 280 a 440 Kg



**Rueda:** Polipropileno (PP) con protector de color blanco leche, doble rodamiento. Dureza 65D.

**Soporte:** Zinc brillante soportado en doble hilera de esferas.

**Sugerencias de uso:** Ideal para pisos húmedos, aplicación en la industria, almacenes, hospitales, talleres, bodegas, fábricas y todo tipo de muebles.

Código	Referencia	Capacidad (Kg)	Diámetro (pulg)	Altura (mm)	Radio Giro (mm)	Freno	Sistema Eje Central	Plataforma (mm)	Orificios (mm)	Entre Orificios (mm)	Precio
08.0268	Z07-01D-100-122	280	4"	143	87	BT	2R	115x100	11	76x76	
08.0347	Z07-01D-125-122	340	5"	164	104	BT	2R	115x100	11	76x76	
08.0348	Z07-01D-150-122	400	6"	190	121	BT	2R	115x100	11	76x76	
08.0349	Z07-01D-200-122	440	8"	240	158	BT	2R	115x100	11	76x76	

## J07-01-262

Rodachina Giratoria - Capacidad 235 a 380 Kg



**Rueda:** Poliuretano (PU) alta tecnología de color naranja. Doble rodamiento. Guardahilos de color negro. Dureza 90A-95A.

**Soporte:** Pintura electrostática color verde oscuro con capa anticorrosiva.

**Sugerencias de uso:** Especial para carros plataformas, estibas, andamios y todos los sistemas de transporte fábricas. Apropiado para diversos suelos con diferentes ambientes como talleres, bodegas o restaurantes.

Código	Referencia	Capacidad (Kg)	Diámetro (pulg)	Altura (mm)	Radio Giro (mm)	Freno	Sistema Eje Central	Plataforma (mm)	Orificios (mm)	Entre Orificios (mm)	Precio
08.0031	J07-01-100-262	235	4"	143	87	SF	2R	115x100	11	76x76	
08.0032	J07-01-125-262	290	5"	164	104	SF	2R	115x100	11	76x76	
08.0033	J07-01-150-262	350	6"	190	121	SF	2R	115x100	11	76x76	
08.0034	J07-01-200-262	380	8"	240	158	SF	2R	115x100	11	76x76	



# SERIE 07

## J07-01-222

Rodachina Giratoria - Capacidad 265 a 405 Kg



**Rueda:** Poliuretano (PU) de color naranja con doble rodamiento. Dureza 90A-95A.

**Soporte:** Pintura electrostática color verde oscuro con capa anticorrosiva.

**Sugerencias de uso:** Especial para carros plataformas, estibas, andamios. Apropiado para diversos suelos con diferentes ambientes como talleres, bodegas, fábricas o restaurantes.

Código	Referencia	Capacidad (Kg)	Diámetro (pulg)	Altura (mm)	Radio Giro (mm)	Freno	Sistema Eje Central	Plataforma (mm)	Orificios (mm)	Entre Orificios (mm)	Precio
08.0072	J07-01-100-222	265	4"	143	87	SF	2R	115x100	11	76x76	
08.0073	J07-01-125-222	325	5"	164	104	SF	2R	115x100	11	76x76	
08.0074	J07-01-150-222	380	6"	190	121	SF	2R	115x100	11	76x76	
08.0075	J07-01-200-222	405	8"	240	158	SF	2R	115x100	11	76x76	

## J07-01D-222

Rodachina Giratoria con Freno - Capacidad 133 a 205 Kg



**Rueda:** Poliuretano (PU) de color naranja con doble balinera (Rodamiento). Dureza 90A-95A.

**Soporte:** Pintura electrostática color verde oscuro con capa anticorrosiva.

**Sugerencias de uso:** Especial para carros plataformas, estibas, andamios. Apropiado para diversos suelos con diferentes ambientes como talleres, bodegas, fábricas o restaurantes.

Código	Referencia	Capacidad (Kg)	Diámetro (pulg)	Altura (mm)	Radio Giro (mm)	Freno	Sistema Eje Central	Plataforma (mm)	Orificios (mm)	Entre Orificios (mm)	Precio
08.0092	J07-01D-100-222	265	4"	143	87	BT	2R	115x100	11	76x76	
08.0093	J07-01D-125-222	325	5"	164	149	BT	2R	115x100	11	76x76	
08.0094	J07-01D-150-222	380	6"	190	121	BT	2R	115x100	11	76x76	
08.0330	J07-01D-200-222	405	8"	240	158	BT	2R	115x100	11	76x76	



## J07-04-222

Rodachina Fija - Capacidad 265 a 405 Kg



**Rueda:** Poliuretano (PU) de color naranja con doble rodamiento. Dureza 90A-95A.

**Soporte:** Pintura electrostática color verde oscuro con capa anticorrosiva.

**Sugerencias de uso:** Especial para carros plataformas, estibas, andamios. Apropiado para diversos suelos con diferentes ambientes como talleres, bodegas, fábricas o restaurantes.

Código	Referencia	Capacidad (Kg)	Diámetro (pulg)	Altura (mm)	Radio Giro (mm)	Freno	Sistema Eje Central	Plataforma (mm)	Orificios (mm)	Entre Orificios (mm)	Precio
08.0076	J07-04-100-222	265	4"	143	0	SF	2R	115x100	11	76x76	
08.0077	J07-04-125-222	325	5"	164	0	SF	2R	115x100	11	76x76	
08.0078	J07-04-150-222	380	6"	190	0	SF	2R	115x100	11	76x76	
08.0079	J07-04-200-222	405	8"	240	0	SF	2R	115x100	11	76x76	

## J07-01D-262

Rodachina Giratoria con Freno - Capacidad 265 a 380 Kg



**Rueda:** Poliuretano (PU) alta tecnología de color naranja. Doble rodamiento. Guardahilos de color negro. Dureza 90A-95A.

**Soporte:** Pintura electrostática color verde oscuro con capa anticorrosiva.

**Sugerencias de uso:** Especial para carros plataformas, estibas, andamios y todos los sistemas de transporte fábricas. Apropiado para diversos suelos con diferentes ambientes como talleres, bodegas y restaurantes.

Código	Referencia	Capacidad (Kg)	Diámetro (pulg)	Altura (mm)	Radio Giro (mm)	Freno	Sistema Eje Central	Plataforma (mm)	Orificios (mm)	Entre Orificios (mm)	Precio
08.0088	J07-01D-100-262	235	4"	143	87	BT	2R	115x100	11	76x76	
08.0089	J07-01D-125-262	290	5"	164	104	BT	2R	115x100	11	76x76	
08.0063	J07-01D-150-262	350	6"	190	121	BT	2R	115x100	11	76x76	
08.0091	J07-01D-200-262	380	8"	240	158	BT	2R	115x100	11	76x76	



# SERIE 07

## J07-04-262









### Rodachina Fija - Capacidad 235 a 380 Kg

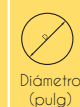

**Rueda:** Poliuretano (PU) alta tecnología de color naranja. Doble rodamiento. Guardahilos de color negro. Dureza 90A-95A.

**Soporte:** Pintura electrostática color verde oscuro con capa anticorrosiva.

**Sugerencias de uso:** Especial para carros plataformas, estibas, andamios y todos los sistemas de transporte fábricas. Apropiado para diversos suelos con diferentes ambientes como talleres, bodegas y restaurantes.

Código	Referencia	 Capacidad (Kg)	 Diámetro (pulg)	 Altura (mm)	 Radio Giro (mm)	 Freno	 Sistema Eje Central	 Plataforma (mm)	 Orificios (mm)	 Entre Orificios (mm)	Precio
08.0035	J07-04-100-262	235	4"	143	0	SF	2R	115x100	11	76x76	
08.0036	J07-04-125-262	290	5"	164	0	SF	2R	115x100	11	76x76	
08.0037	J07-04-150-262	350	6"	190	0	SF	2R	115x100	11	76x76	
08.0038	J07-04-200-262	380	8"	240	0	SF	2R	115x100	11	76x76	

## J07-01-252









### Rodachina Giratoria / Freno - Capacidad 235 a 295 Kg



**Rueda:** Hecha en poliuretano (PU) de color naranja con doble balinera. Dureza 90A-95A.

**Soporte:** Pintura electrostática color verde oscuro con capa anticorrosiva.

**Sugerencias de uso:** Para ambientes extremos, especial labrado antideslizante, adecuado en superficies fangosas y blandas, recomendado para fábricas de ladrillos, minería e industria en general.

Código	Referencia	 Capacidad (Kg)	 Diámetro (pulg)	 Altura (mm)	 Radio Giro (mm)	 Freno	 Sistema Eje Central	 Plataforma (mm)	 Orificios (mm)	 Entre Orificios (mm)	Precio
08.0103	J07-01-100-252	235	4"	143	87	SF	DB	115x100	11	76x76	
08.0104	J07-01-125-252	295	5"	164	104	SF	DB	115x100	11	76x76	









**J07-04-252** *Rodachina Fija - Capacidad 295 a 235 Kg*



**Rueda:** Hecha en poliuretano (PU) de color naranja con doble balinera. Dureza 90A-95A.

**Soporte:** Pintura electrostática color verde oscuro con capa anticorrosiva.

**Sugerencias de uso:** Para ambientes extremos, especial labrado antideslizante, adecuado en superficies fangosas y blandas, recomendado para fábricas de ladrillos, minería e industria en general.

Código	Referencia	 Capacidad (Kg)	 Diámetro (pulg.)	 Altura (mm)	 Radio Giro (mm)	 Freno	 Sistema Eje Central	 Plataforma (mm)	 Orificios (mm)	 Entre Orificios (mm)	Precio
08.0105	J07-04-100-252	235	4"	143	0	SF	DB	115x100	11	76x76	
08.0106	J07-04-125-252	295	5"	164	0	SF	DB	115x100	11	76x76	









**J07-01D-252** *Rodachina Giratoria con Freno - Capacidad 235 a 295 Kg*



**Rueda:** Hecha en poliuretano (PU) de color naranja con doble balinera. Dureza 90A-95A.

**Soporte:** Pintura electrostática color verde oscuro con capa anticorrosiva.

**Sugerencias de uso:** Para ambientes extremos, especial labrado antideslizante, adecuado en superficies fangosas y blandas, recomendado para fábricas de ladrillos, minería e industria en general.

Código	Referencia	 Capacidad (Kg)	 Diámetro (pulg.)	 Altura (mm)	 Radio Giro (mm)	 Freno	 Sistema Eje Central	 Plataforma (mm)	 Orificios (mm)	 Entre Orificios (mm)	Precio
08.0350	J07-01D-100-252	235	4"	143	87	BT	DB	115x100	11	76x76	



## J07-04-(01/01D)









Rodachina Giratoria / Fija / Freno - Capacidad 280 a 440 Kg



**Rueda:** Hecha en Nylon de color blanco, doble balinera.. Dureza 90A-95A.

**Soporte:** Pintura electrostática color verde oscuro con capa anticorrosiva.

**Sugerencias de uso:** Excelente capacidad de carga, resistente a grandes impactos; resistente al agua; resistente al desgaste y al aceite, apropiado para la mayoría de los ambientes como fábricas y para el manejo de materias primas.

Código	Referencia	 Capacidad (Kg)	 Diámetro (pulg)	 Altura (mm)	 Radio Giro (mm)	 Freno	 Sistema Eje Central	 Plataforma (mm)	 Orificios (mm)	 Entre Orificios (mm)	Precio
08.0208	J07-04-100-612	290	4"	143	87	SF	DB	115x100	11	76x76	
08.0352	J07-04-125-612	355	5"	164	104	SF	DB	115x100	11	76x76	
08.0269	J07-01-100-612	290	4"	143	87	SF	DB	115x100	11	76x76	
08.0331	J07-01-125-612	355	5"	164	104	SF	DB	115x100	11	76x76	
08.0270	J07-01D-100-612	290	4"	143	87	BT	DB	115x100	11	76x76	
08.0351	J07-01D-125-612	355	5"	164	104	BT	DB	115x100	11	76x76	





## J07-01-512

Rodachina Giratoria - Capacidad 175 a 318 Kg



**Rueda:** Hecha de caucho elástico (ER). Doble balinera. Resistente a la fricción y a los impactos, guardahilos de color negro. Dureza 70A-75A.

**Soporte:** Pintura electrostática color verde oscuro con capa anticorrosiva.

**Sugerencias de uso:** Apropiado para ambientes silenciosos con suelos protegidos y sin huellas como hospitales, industria manufacturera. No raya el piso y silenciosa.

Código	Referencia	Capacidad (Kg)	Diámetro (pulg)	Altura (mm)	Radio Giro (mm)	Freno	Sistema Eje Central	Plataforma (mm)	Orificios (mm)	Entre Orificios (mm)	Precio
08.0064	J07-01-100-512	175	4"	143	87	SF	DB	115x100	11	76x76	
08.0065	J07-01-125-512	220	5"	164	104	SF	DB	115x100	11	76x76	
08.0066	J07-01-150-512	285	6"	190	121	SF	DB	115x100	11	76x76	
08.0067	J07-01-200-512	318	8"	240	158	SF	DB	115x100	11	76x76	

## J07-04-512

Rodachina Fija - Capacidad 175 a 318 Kg



**Rueda:** Hecha de caucho elástico (ER). Doble balinera. Resistente a la fricción y a los impactos, guardahilos de color negro. Dureza 70A-75A.

**Soporte:** Pintura electrostática color verde oscuro con capa anticorrosiva.

**Sugerencias de uso:** Apropiado para ambientes silenciosos con suelos protegidos y sin huellas como hospitales, industria manufacturera. No raya el piso y silenciosa.

Código	Referencia	Capacidad (Kg)	Diámetro (pulg)	Altura (mm)	Radio Giro (mm)	Freno	Sistema Eje Central	Plataforma (mm)	Orificios (mm)	Entre Orificios (mm)	Precio
08.0068	J07-04-100-512	175	4"	143	87	SF	DB	115x100	11	76x76	
08.0069	J07-04-125-512	220	5"	164	104	SF	DB	115x100	11	76x76	
08.0070	J07-04-150-512	285	6"	190	121	SF	DB	115x100	11	76x76	
08.0071	J07-04-200-512	318	8"	240	158	SF	DB	115x100	11	76x76	



# SERIE 07

## Z07-01-282

Rodachina Giratoria - Capacidad 300 a 600 Kg



**Rueda:** Hecha en hierro recubierta en Poliuretano de color naranja con guardahilos interiores plateados y doble balinera. Resistencia al desgaste, al impacto y algunos productos químicos.. Dureza 90A-95A.

**Soporte:** Acero estructural zincado.

**Sugerencias de uso:** Especial para carros plataformas, estibas, andamios y todos los sistemas de transporte industrial. Suelos difíciles de transitar.

Código	Referencia	Capacidad (Kg)	Diámetro (pulg)	Altura (mm)	Radio Giro (mm)	Freno	Sistema Eje Central	Plataforma (mm)	Orificios (mm)	Entre Orificios (mm)	Precio
08.0053	Z07-01-100-282	290	4"	143	87	SF	DB	115x100	11	76x76	
08.0054	Z07-01-125-282	385	5"	164	104	SF	DB	115x100	11	76x76	
08.0055	Z07-01-150-282	440	6"	190	121	SF	DB	115x100	11	76x76	
08.0056	Z07-01-200-282	505	8"	240	158	SF	DB	115x100	11	76x76	

## Z07-01D-282

Rodachina Fija - Capacidad 300 a 600 Kg



**Rueda:** Hecha en hierro recubierta en Poliuretano de color naranja con guardahilos interiores plateados y doble balinera. Resistencia al desgaste, al impacto y algunos productos químicos.. Dureza 90A-95A.

**Soporte:** Acero estructural zincado.

**Sugerencias de uso:** Especial para carros plataformas, estibas, andamios y todos los sistemas de transporte industrial. Suelos difíciles de transitar.

Código	Referencia	Capacidad (Kg)	Diámetro (pulg)	Altura (mm)	Radio Giro (mm)	Freno	Sistema Eje Central	Plataforma (mm)	Orificios (mm)	Entre Orificios (mm)	Precio
08.0095	Z07-01D-100-282		290"	4"	87	139	BT	DB	115x100	11	76x76
08.0096	Z07-01D-125-282		385"	5"	104	149	BT	DB	115x100	11	76x76
08.0097	Z07-01D-150-282		440"	6"	121	150	BT	DB	115x100	11	76x76
08.0098	Z07-01D-200-282		505"	8"	158	172	BT	DB	115x100	11	76x76









**Z07-04-282** Rodachina Fija - Capacidad 300 a 600 Kg



**Rueda:** Hecha en hierro recubierta en Poliuretano de color naranja con guardahilos interiores plateados y doble balinera. Resistencia al desgaste, al impacto y algunos productos químicos.. Dureza 90A-95A.

**Soporte:** Acero estructural zincado.

**Sugerencias de uso:** Especial para carros plataformas, estibas, andamios y todos los sistemas de transporte industrial. Suelos difíciles de transitar.

Código	Referencia	 Capacidad (Kg)	 Diámetro (pulg)	 Altura (mm)	 Radio Giro (mm)	 Freno	 Sistema Eje Central	 Plataforma (mm)	 Orificios (mm)	 Entre Orificios (mm)	Precio
08.0057	Z07-04-100-282	290	4"	143	0	SF	2R	115x100	11	76x76	
08.0058	Z07-04-125-282	385	5"	164	0	SF	2R	115x100	11	76x76	
08.0059	Z07-04-150-282	440	6"	190	0	SF	2R	115x100	11	76x76	
08.0060	Z07-04-200-282	505	8"	240	0	SF	2R	115x100	11	76x76	





# SERIE 08

*Capacidad Liviana 10 a 100 Kg.*



*Aplicación Real:*



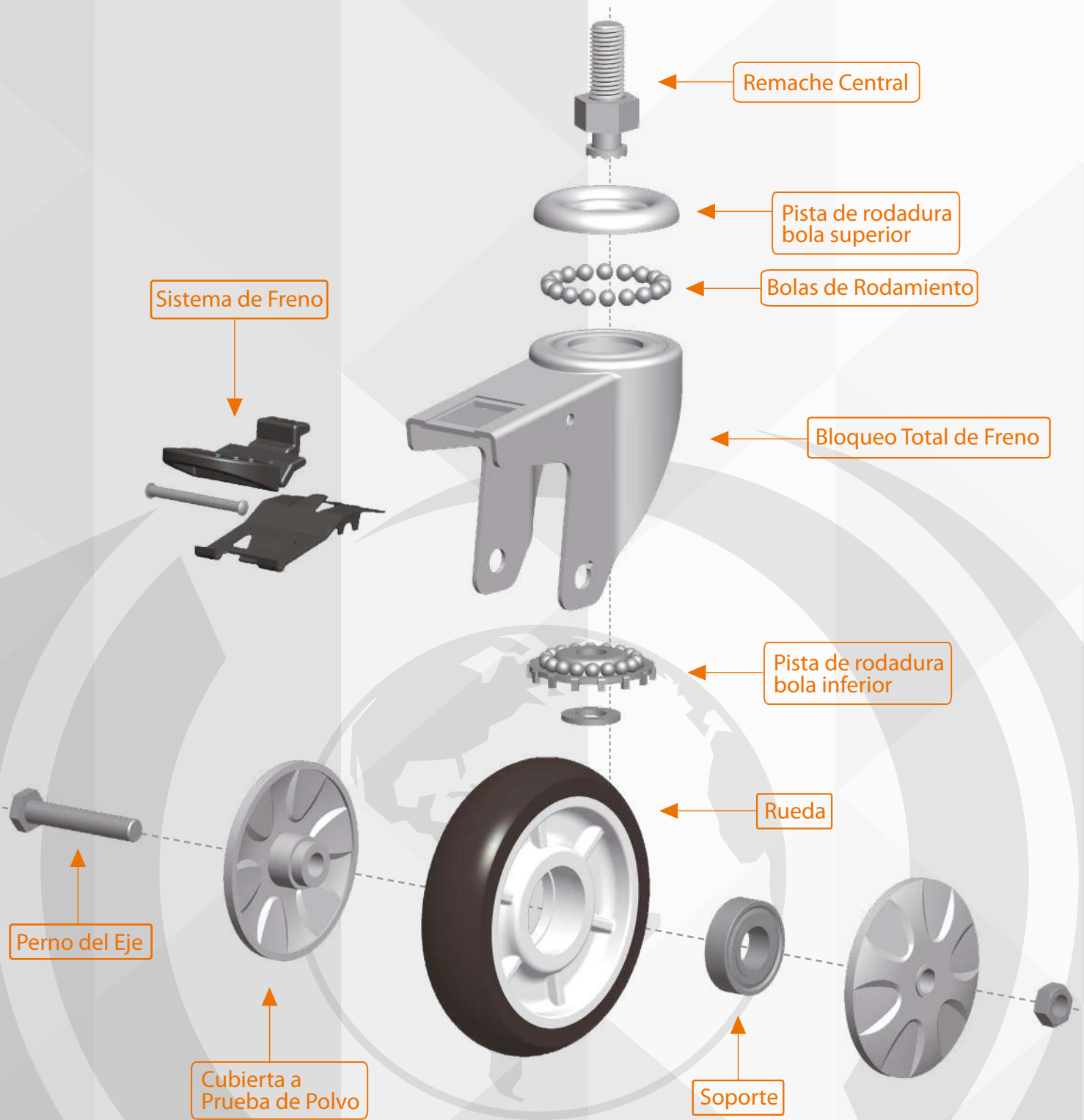



code No:08-121 Núcleo Bloqueado wheel structure

**Simple Soporte - Rueda PP**  
Tamaño: 50/63/75/100/125(mm)



code No:08-211 Núcleo Bloqueado Estructura de la Rueda

**Simple Soporte - Rueda PU**  
Tamaño: 50/63/75/100/125(mm)



code No:08-231 Núcleo Bloqueado Estructura de la Rueda

**Simple Soporte - Rueda PU**  
Tamaño: 50/63/75/100/125(mm)



code No:08-421 Núcleo Bloqueado Estructura de la Rueda

**Simple Soporte - Rueda TPR**  
Tamaño: 25/32/38/50/63/75/100/125(mm)

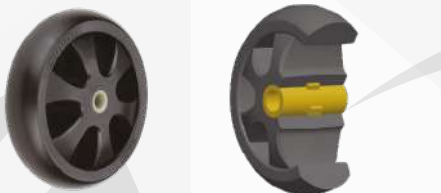

code No:08-143 Estructura de la Rueda

**Soporte Derlin - Rueda YUPA**  
Tamaño: 25/32/38/50/63/75/100/125(mm)



code No:08-233 Núcleo Bloqueado Estructura de la Rueda

**Simple Soporte - Rueda PU**  
Tamaño: 25/32/38/50/63/75/100/125(mm)



code No:08-723 743 Estructura de la Rueda

**Soporte Derlin - Rueda ER**  
Tamaño: SR size :50/63 (mm)  
HR size :75/100 (mm)



code No:08-291 Núcleo Bloqueado Estructura de la Rueda

**Simple Soporte - Rueda PU Con Antihilos**  
Tamaño: 50/63/75/100/125(mm)



code No : 08-441 Núcleo Bloqueado Estructura de la Rueda

**Simple Soporte - Rueda TPR Con Antihilos**  
Tamaño: 50/63/75/100/125(mm)



Z08-01-121









Rodachina Giratoria / Freno - Capacidad 35 a 100 Kg



**Rueda:** Polipropileno (PP) de color gris, guardahilos de color negro, una balinera central. Dureza 65D.

**Soporte:** En acero zincado, montado en doble hilera de esferas.

**Sugerencias de uso:** Todo tipo de muebles, oficina, vitrinas, refrigeradores, vagonetas, pequeñas plataformas industriales, como puntos de venta de minoristas, exhibiciones, hospitales, muebles, fábricas, para el manejo de materiales y para áreas con tapetes.

Código	Referencia	 Capacidad (Kg)	 Diámetro (pulg)	 Altura (mm)	 Radio Giro (mm)	 Freno	 Sistema Eje Central	 Plataforma (mm)	 Orificios (mm)	 Entre Orificios (mm)	Precio
08.0005	Z08-01-50-121	35	2"	77	52	SF	1RC	60x49	6.5	45x30	
08.0006	Z08-01-63-121	45	2 1/2"	90	59	SF	1RC	70x52	6.5	52x30	
08.0007	Z08-01-75-121	72	3"	104	69	SF	1RC	73x60	8.5	54x36	
08.0008	Z08-01-100-121	80	4"	129	85	SF	1RC	73X60	8.5	54X36	
08.0393	Z08-01-125-121	85	5"	155	105	SF	BC	95x66	8.5	71x45	
08.0302	Z08-01D-50-121	35	2"	77	52	BT	BC	60x49	6.5	45X30	
08.0189	Z08-01D-63-121	45	2 1/2"	90	59	BT	1RC	70x52	8.5	52X30	
08.0107	Z08-01D-75-121	72	3"	104	69	BT	1RC	73X60	8.5	54X36	
08.0108	Z08-01D-100-121	81	4"	129	85	BT	1RC	73X60	8.5	54X36	
08.0303	Z08-01D-125-121	85	5"	155	105	BT	BC	95x66	8.5	71x45	



## Z08-04-121

Rodachina Giratoria con Freno - Capacidad 35 a 81 Kg



**Rueda:** Polipropileno (PP) de color gris, guardahilos de color negro, Un rodamiento central. Dureza 65D.

**Soporte:** Montado en doble hilera de esferas, de acero Zincado.

**Sugerencias de uso:** Todo tipo de muebles tubulares, oficina, vitrinas, muebles hospitalarios, vagonetas, para el manejo de materiales y para áreas con tapetes.

Código	Referencia	Capacidad (Kg)	Diámetro (pulg)	Altura (mm)	Radio Giro (mm)	Freno	Sistema Eje Central	Plataforma (mm)	Orificios (mm)	Entre Orificios (mm)	Precio
08.0009	Z08-04-50-121	35	2"	77	0	SF	1RC	60x49		45x30	
08.0010	Z08-04-63-121	45	2 1/2"	90	0	SF	1RC	70x52		52x30	
08.0011	Z08-04-75-121	72	3"	104	0	SF	1RC	73x60		54x36	
08.0012	Z08-04-100-121	81	4"	129	0	SF	1RC	73x60		54x36	

## Z08-02-121

Rodachina Espigo Rosacdo / Freno - Capacidad 35 a 81 Kg



**Rueda:** Polipropileno (PP) de color gris, guardahilos de color negro, Un rodamiento central. Dureza 65D.

**Soporte:** Montado en doble hilera de esferas, de acero Zincado.

**Sugerencias de uso:** Todo tipo de muebles tubulares, oficina, vitrinas, muebles hospitalarios, vagonetas, para el manejo de materiales y para áreas con tapetes.

Código	Referencia	Capacidad (Kg)	Diámetro (pulg)	Altura (mm)	Radio Giro (mm)	Freno	Sistema Eje Central	Diámetro orificio Espigo (pulg)	Precio
08.0304	Z08-02-50-121	35	2"	77	52	SF	BC	3/8"x3/4"	
08.0305	Z08-02-63-121	45	2 1/2"	90	59	SF	BC	1/2"x1"	
08.0187	Z08-02-75-121	72	3"	104	69	SF	1RC	1/2"x1"	
08.0004	Z08-02-100-121	81	4"	129	85	SF	1RC	1/2"x1"	
08.0306	Z08-02D-50-121	35	2"	77	52	BT	BC	3/8"x3/4"	
08.0307	Z08-02D-63-121	45	2 1/2"	90	59	BT	BC	1/2"x1"	
08.0190	Z08-02D-75-121	72	3"	104	69	BT	1RC	1/2"x1"	
08.0003	Z08-02D-100-121	81	4"	129	85	BT	1RC	1/2"x1"	
08.0308	Z08-02D-125-121	85	5"	155	104	BT	BC	1/2"x1"	





Z08-05-121

Rodachina Espigo Liso / Freno - Capacidad 35 a 100 Kg



**Rueda:** En Polipropileno(PP) color Gris/Guardahilo color negro(Rodamiento central de precisión). Dureza 65D.

**Soporte:** En doble hilera de esferas diseño zincado brillante.

**Sugerencias de uso:** Todo tipo de muebles Tubulares, Muebles hospitalarios, camillas, vitrinas, exhibidores para superficies cubiertas con tapetes, baldosas, pisos con pintura epoxica.

Código	Referencia	Capacidad (Kg)	Diámetro (pulg)	Altura (mm)	Radio Giro (mm)	Freno	Sistema Eje Central	Diámetro orificio Espigo (pulg)	Precio
08.0002	Z08-05-100-121	81	4"	129	85	SF	1RC	12"x25"	
08.0379	Z08-05-125-121	85	5"	155	105	SF	BC	15.8x55"	
08.0111	Z08-05D-100-121	81	4"	129	85	BT	BC	11"x38"	
08.0380	Z08-05D-125-121	85	5"	155	105	BT	BC	15.8"x55"	

C08-01-411

Rodachina Giratoria - Capacidad 1 a 25 Kg



**Rueda:** Hecha en caucho termoplástico TPR de color café con guardahilos de color café, Balinera de precisión central. Dureza 65A.

**Soporte:** Metálico en acero estampado, diseño de doble esfera cromado, o pintado de color plateado.

**Sugerencias de uso:** Apropiado para ambientes silenciosos con suelos protegidos como hospitales, oficinas y puntos de venta exhibidores y todo tipo de vitrinas.

Código	Referencia	Capacidad (Kg)	Diámetro (pulg)	Altura (mm)	Radio Giro (mm)	Freno	Sistema Eje Central	Plataforma (mm)	Orificios (mm)	Entre Orificios (mm)	Precio
08.0272	C08-01-25-411	10	1 1/2"	37	28	SF	BPC	38x30	4.2	29x21	



# SERIE 08

## C(S)-08-01-421

Rodachina Giratoria - Capacidad 20 a 50 Kg



**Rueda:** Hecha en caucho termoplástico TPR de color café con guardahilos de color café, Balinera de precisión central. Dureza 65A.

**Soporte:** Metálico en acero estampado, diseño de doble esfera cromado, o pintado de color plateado.

**Sugerencias de uso:** Apropiado para ambientes silenciosos con suelos protegidos como hospitales, oficinas y puntos de venta exhibidores y todo tipo de vitrinas.

Código	Referencia	Capacidad (Kg)	Diámetro (pulg)	Altura (mm)	Radio Giro (mm)	Freno	Sistema Eje Central	Plataforma (mm)	Orificios (mm)	Entre Orificios (mm)	Precio
08.0191	C08-01-38-421	20	1 1/2"	52	38	SF	BPC	46x39	5.2	36x28	
08.0192	S08-01-50-421	25	2"	77	52	SF	BPC	60x49	6.5	45x30	
08.0273	S08-01-63-421	35	2 1/2"	90	59	SF	BPC	70x52	6.5	52x30	
08.0193	S08-01-75-421	42	3"	104	69	SF	BPC	73x60	8.5	54x36	
08.0194	S08-01-100-421	50	4"	129	85	SF	BPC	73x60	8.5	54x36	

## S08-04-421

Rodachina Fija - Capacidad 20 a 50 Kg



**Rueda:** Hecha en caucho termoplástico TPR de color café con guardahilos de color café, Balinera de precisión central. Dureza 65A.

**Soporte:** Metálico en acero estampado, diseño de doble esfera cromado, o pintado de color plateado.

**Sugerencias de uso:** Apropiado para ambientes silenciosos con suelos protegidos como hospitales, oficinas y puntos de venta exhibidores y todo tipo de vitrinas.

Código	Referencia	Capacidad (Kg)	Diámetro (pulg)	Altura (mm)	Radio Giro (mm)	Freno	Sistema Eje Central	Plataforma (mm)	Orificios (mm)	Entre Orificios (mm)	Precio
08.0232	S08-04-50-421	25	2"	77	0	SF	BPC	60x49	6.5	45x30	
08.0237	S08-04-63-421	35	2 1/2"	90	0	SF	BPC	70x52	6.5	52x30	
08.0137	S08-04-75-421	42	3"	104	0	SF	BPC	73x60	8.5	54x36	
08.0138	S08-04-100-421	50	4"	129	0	SF	BPC	73x60	8.5	54x36	



C(S)08-01D-421

Rodachina Giratoria con Freno - Capacidad 20 a 50 Kg



**Rueda:** Hecha de caucho termoplástico TPR de color café con guardahilos de color café, Balinera de precisión central.. Dureza 65A.

**Soporte:** Metálico en acero estampado, diseño de doble esfera cromado, o pintado de color plateado.

**Sugerencias de uso:** Apropiado para ambientes silenciosos con suelos protegidos como hospitales, oficinas y puntos de venta exhibidores y todo tipo de vitrinas.

Código	Referencia	Capacidad (Kg)	Diámetro (pulg)	Altura (mm)	Radio Giro (mm)	Freno	Sistema Eje Central	Plataforma (mm)	Orificios (mm)	Entre Orificios (mm)	Precio
08.0274	C08-01E-38-421	15	1 1/2"	52	38	BGR	BPC	46x39	5.2	36x28	
08.0275	S08-01D-50-421	25	2"	77	52	BT	BPC	60x49	6.5	45x30	
08.0195	S08-01D-63-421	35	2 1/2"	90	59	BT	BPC	70x52	6.5	52x30	
08.0196	S08-01D-75-421	42	3"	104	69	BT	BPC	73x60	8.5	54x36	
08.0167	S08-01D-100-421	50	4"	129	85	BT	BPC	73x60	8.5	54x36	

S08-02-421

Rodachina Espigo Roscado / Freno - Capacidad 20 a 50 Kg

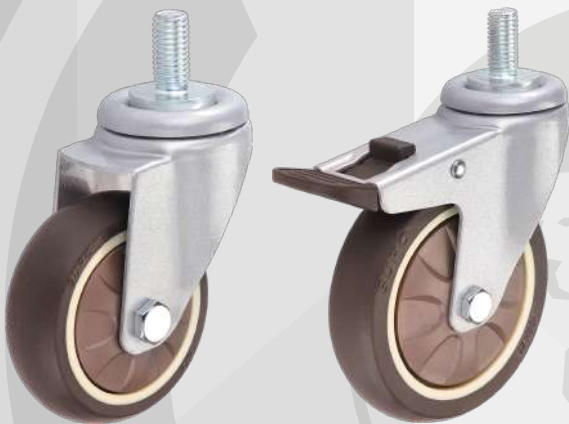

**Rueda:** Hecha en caucho termoplástico TPR de color café con guardahilos de color café (Balinera de precisión central. Dureza 65A.

**Soporte:** Metálico en acero estampado, diseño de doble esfera cromado o pintado de color plateado.

**Sugerencias de uso:** Apropiado para ambientes silenciosos con suelos protegidos como hospitales, oficinas y puntos de venta exhibidores y todo tipo de vitrinas.

Código	Referencia	Capacidad (Kg)	Diámetro (pulg)	Altura (mm)	Radio Giro (mm)	Freno	Sistema Eje Central	Diámetro orificio Espigo (pulg)	Precio
08.0276	S08-02-50-421	25	2"	77	52	SF	BPC	3/8"x3/4"	
08.0277	S08-02-75-421	42	3"	104	69	SF	BPC	1/2"x1"	
08.0383	S08-02-100-421	50	4"	129	85	SF	BPC	1/2"x1"	
08.0278	S08-02D-50-421	25	2"	77	52	BT	BPC	3/8"x3/4"	
08.0266	S08-02D-63-421	35	2 1/2"	90	59	BT	BPC	3/8"x3/4"	
08.0197	S08-02D-75-421	42	3"	104	69	BT	BPC	1/2"x1"	
08.0384	S08-02D-100-421	50	4"	129	85	BT	BPC	1/2"x1"	



# SERIE 08

## Z08-01-234

Rodachina Giratoria - Capacidad 20 a 50 Kg



**Rueda:** Poliuretano (PU) de alta tecnología color naranja. Rodadura en Buje de Derlin. Dureza 90A-95A.

**Soporte:** En acero cubierto de Zinc, giratorio.

**Sugerencias de uso:** Apropiado para áreas húmedas, hospitales, oficinas y equipos de exhibición. Especial para carros de supermercados, sillas, lavadoras y bases para neveras.

Código	Referencia	Capacidad (Kg)	Diámetro (pulg)	Altura (mm)	Radio Giro (mm)	Freno	Sistema Eje Central	Plataforma (mm)	Orificios (mm)	Entre Orificios (mm)	Precio
08.0081	Z08-01-25-234	12	1 1/2"	37	28	SF	BD	38x30	4.2	29x21	
08.0082	Z08-01-38-234	20	1 1/2"	52	38	SF	BD	46x39	5.2	36x28	
08.0062	Z08-01-50-233	30	2"	77	52	SF	BD	60x49	6.5	45x30	
08.0083	Z08-01-63-233	38	2 1/2"	90	59	SF	BD	70x52	6.5	52x30	
08.0109	Z08-01-75-233	50	3"	105	69	SF	BD	73x60	8.5	54x36	
08.0110	Z08-01-100-233	65	4"	129	85	SF	BD	73x60	8.5	54x36	

## Z08-04-233

Rodachina Fija - Capacidad 20 a 50 Kg



**Rueda:** Poliuretano (PU) de alta tecnología color naranja, Rodadura en Buje de Derlin. Dureza 90A-95A.

**Soporte:** Acero cubierto en Zinc.

**Sugerencias de uso:** Apropiado para áreas húmedas, hospitales, oficinas y equipos de exhibición. Especial para carros de supermercado, sillas, lavadoras y bases para neveras.

Código	Referencia	Capacidad (Kg)	Diámetro (pulg)	Altura (mm)	Radio Giro (mm)	Freno	Sistema Eje Central	Plataforma (mm)	Orificios (mm)	Entre Orificios (mm)	Precio
08.0315	Z08-04-50-233	30	2"	77	0	SF	BD	60x49	6.5	45x30	
08.0316	Z08-04-63-233	38	2 1/2"	90	0	SF	BD	70x52	6.5	52x30	
08.0317	Z08-04-75-233	50	3"	105	0	SF	BD	73x60	8.5	54x36	
08.0130	Z08-04-100-233	65	4"	129	0	SF	BD	73x60	8.5	54x36	



## Z08-01D-234(233)

Rodachina Giratoria con Freno - Capacidad 50 a 60 Kg



**Rueda:** Poliuretano (PU) de alta tecnología color naranja. Rodadura en buje de Derlin. Dureza 90A-95A.

**Soporte:** En acero cubierto de Zinc, giratorio.

**Sugerencias de uso:** Apropiado para áreas húmedas, hospitales, oficinas y equipos de exhibición. Especial para carros de supermercados, sillas, lavadoras y bases para neveras.

Código	Referencia	Capacidad (Kg)	Diámetro (pulg)	Altura (mm)	Radio Giro (mm)	Freno	Sistema Eje Central	Plataforma (mm)	Orificios (mm)	Entre Orificios (mm)	Precio
08.0310	Z08-01D-50-233	30	2"	77	52	BT	BD	60x49	6.5	45x30	
08.0311	Z08-01D-63-233	38	2 1/2"	90	59	BT	BD	70x52	6.5	52x30	
08.0168	Z08-01D-75-233	50	3"	105	69	BT	BD	73x60	8.5	54x36	
08.0169	Z08-01D-100-233	65	4"	129	85	BT	BD	73x60	8.5	54x36	

## Z08-02(D)-233

Rodachina Espigo Roscado / Freno - Capacidad 30 a 65 Kg



**Rueda:** Poliuretano (PU) de alta tecnología color naranja, rodadura en Buje de Derlin. Dureza 90A-95A.

**Soporte:** En acero cubierto de Zinc.

**Sugerencias de uso:** Apropiado para áreas húmedas, hospitales, oficinas y equipos de exhibición. Especial para carros de supermercado, sillas, lavadoras y bases para neveras.

Código	Referencia	Capacidad (Kg)	Diámetro (pulg)	Altura (mm)	Radio Giro (mm)	Freno	Sistema Eje Central	Diámetro orificio Espigo (pulg)	Precio
08.0267	Z08-02-63-233	38	2 1/2"	90	59	SF	BD	3/8"x3/4"	
08.0392	Z08-02-75-233	50	3"	105	69	SF	BD	1/2" x 1"	
08.0131	Z08-02-100-233	65	4"	129	85	SF	BD	1/2" x 1"	
08.0312	Z08-02D-50-233	30	2"	77	52	BT	BD	3/8"x3/4"	
08.0313	Z08-02D-63-233	38	2 1/2"	90	59	BT	BD	3/8"x3/4"	
08.0314	Z08-02D-75-233	50	3"	105	69	BT	BD	1/2" x 1"	
08.0170	Z08-02D-100-233	65	4"	129	85	BT	BD	1/2" x 1"	



## Z08-06(D)-121







### Rodachina Espigo Liso Giratoria - Capacidad 76 a 100 Kg



**Rueda:** En Polipropileno (PP) color gris, guardahilo protector color negro. Dureza 65D.

**Soporte:** Zincado en acero estampado con espigo especial en cauchos de expansion 7/8" para tubos de 1".

**Sugerencias de uso:** Especial para muebles médicos.

Código	Referencia	 Capacidad (Kg)	 Diámetro (pulg)	 Altura (mm)	 Radio Giro (mm)	 Freno	 Sistema Eje Central	 Diámetro orificio Espigo (pulg)	Precio
08.0560	Z08-06-75-121	72	3"	104	69		1RC	7/8"X3"	
08.0561	Z08-06D-75-121	72	3"	104	69	BT	1RC		



# IMPOMUNDO

Importaciones y Exportaciones IMPOMUNDO Ltda.

## 25 Años



*En el sector Ferretero*



SERIES  
**10-11-12-13-17-30**

*Capacidad Extra Pesada 200 a 2000 Kg.*

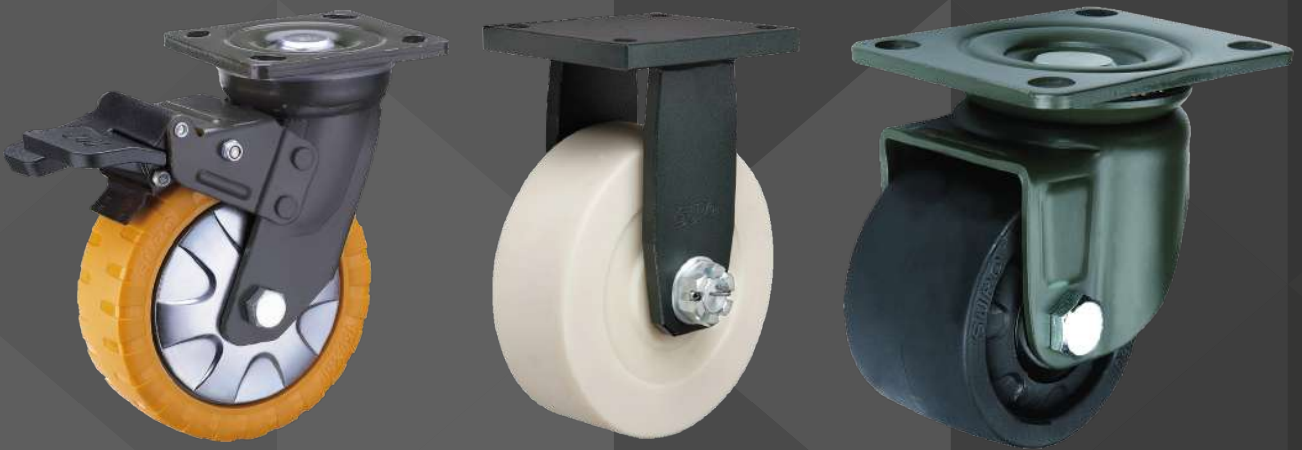

*Algunas Aplicaciones Reales:*





SERIES  
10-11-12-13-17-30



**Ultra Pesada - Rueda PA**  
**Tamaño: 150/200/250/300(mm)**

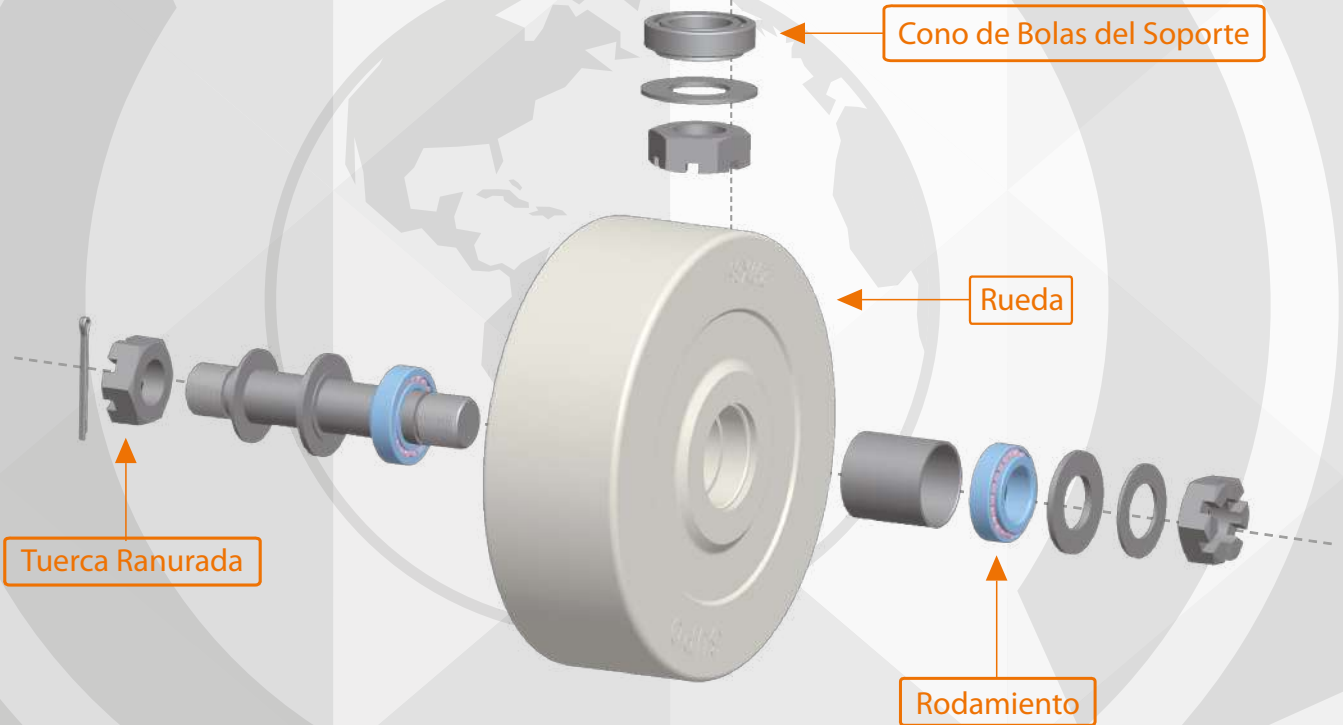



SERIES  
10-11-12-13-17-30

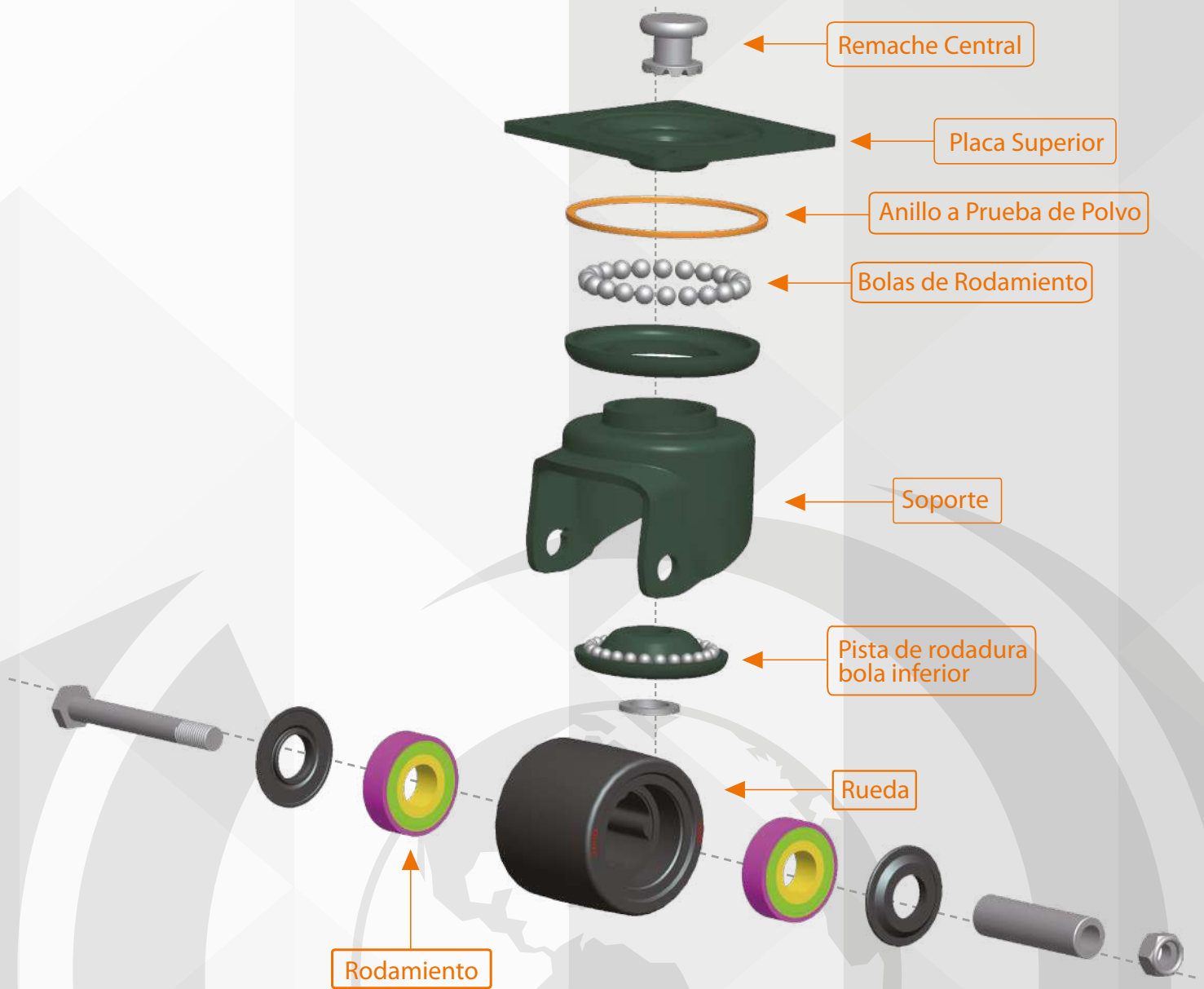

## Rueda e Introducción de Material



**Ultra Pesada - Rueda PA**  
**Tamaño: 63/75(mm)**



## Rueda e Introducción de Material



**Ultra Pesada - Rueda PA**  
**Tamaño: 40/50/63/75 (mm)**



SERIES  
10-11-12-13-17-30

## J10-01-615

Rodachina Giratoria - Capacidad 500 a 2000 Kg



**Rueda:** NYLON(POLIAMIDA) de Trabajo Ultra Pesado, Alta Resistencia al Desgaste y Pesos sobre rodamiento conicos. Resistente al Aceite y 7o derivados del petroleo. Dureza 65A.

**Soporte:** Estructural espesor de plataforma 19mm, Espesor de tenedor 15mm.

**Sugerencias de uso:** adecuados para su uso en una variedad de suelos y superficies industriales, ampliamente utilizados en diversas industrias la aeroportuaria, manejo de contenedores, transformadores etc, andamios y todos los sistemas de transporte industrial.

Código	Referencia	Capacidad (Kg)	Diámetro (pulg)	Altura (mm)	Radio Giro (mm)	Freno	Sistema Eje Central	Plataforma (mm)	Orificios (mm)	Entre Orificios (mm)	Precio
08.0338	J10-01-150-615	2000	6"	150	217	119	SF	160x125	15	125x90	

## J10-04-615

Rodachina Fija - Capacidad 500 a 2000 Kg



**Rueda:** En Nylon anti desgaste en rodamiento de conos. Dureza 65A.

**Soporte:** Estructural espesor de plataforma 19mm, Espesor de tenedor 15mm.

**Sugerencias de uso:** Adecuados para su uso en una variedad de suelos y superficies industriales, ampliamente utilizados en diversas industrias la aeroportuaria, manejo de contenedores, transformadores etc.

Código	Referencia	Capacidad (Kg)	Diámetro (pulg)	Altura (mm)	Radio Giro (mm)	Freno	Sistema Eje Central	Plataforma (mm)	Orificios (mm)	Entre Orificios (mm)	Precio
08.0394	J10-04-150-615	2000	6"	150	217	0	SF	160x125	15	125x90	



## J11-01(E)-612

Rodachina Giratoria - Capacidad 180 a 600 Kg



**Rueda:** Hecha en Poliamida (PA) de alta capacidad con doble rodamiento central. Dureza 65A.

**Soporte:** Metálico en acero estampado, diseño de doble esfera, color negro.

**Sugerencias de uso:** Combina su pequeño tamaño con su gran capacidad de carga, especial vitrinas industriales, refrigeradores industriales, vagonetas, pequeñas plataformas industriales. Apropiado para diversos suelos en diferentes ambientes.

Código	Referencia	Capacidad (Kg)	Diámetro (pulg)	Altura (mm)	Radio Giro (mm)	Freno	Sistema Eje Central	Plataforma (mm)	Orificios (mm)	Entre Orificios (mm)	Precio
08.0318	J11-01-63-612	550	2 1/2"	93	60	SF	2R	107x82	10.5	80x60	
08.0337	J11-01-75-612	600	3"	104	65	SF	2R	107x82	10.5	85x60	
08.0574	J11-01E-63-612	550	2 1/2"	95	95.5		2R	107x82	10.5	85x60	
08.0575	J11-01E-75-612	600	2 1/2"	93	95.5		2R	107x82	10.5	85x60	

## J11-04-612

Rodachina Fija - Capacidad 180 a 600 Kg



**Rueda:** Hecha en Poliamida (PA) de alta capacidad con doble rodamiento central. Dureza 65A.

**Soporte:** Metálico en acero estampado, diseño de doble esfera, color negro.

**Sugerencias de uso:** Combina su pequeño tamaño con su gran capacidad de carga, especial vitrinas industriales, refrigeradores industriales, vagonetas, pequeñas plataformas industriales. Apropiado para diversos suelos en diferentes ambientes.

Código	Referencia	Capacidad (Kg)	Diámetro (pulg)	Altura (mm)	Radio Giro (mm)	Freno	Sistema Eje Central	Plataforma (mm)	Orificios (mm)	Entre Orificios (mm)	Precio
08.0363	J11-04-63-612	550	2 1/2"	93	0	SF	2R	107x82	10.5	80x60	
08.0364	J11-04-75-612	600	3"	104	0	SF	2R	107x82	10.5	85x60	



SERIES  
10-11-12-13-17-30

## J12-01-613

Rodachina Giratoria - Capacidad 201 a 300 Kg



**Rueda:** Hecha en Poliamida (PA) de alta capacidad con doble rodamiento central. Ancho de rueda 50 mm. Dureza 65D.

**Soporte:** Metálico en acero estampado, diseño de doble esfera, color negro.

**Sugerencias de uso:** Combina su pequeño tamaño con su gran capacidad de carga, especial vitrinas industriales, refrigeradores industriales, vagonetas, pequeñas plataformas industriales. Apropiado para diversos suelos en diferentes ambientes.

Código	Referencia	Capacidad (Kg)	Diámetro (pulg)	Altura (mm)	Radio Giro (mm)	Freno	Sistema Eje Central	Plataforma (mm)	Orificios (mm)	Entre Orificios (mm)	Precio
08.0367	J12-01-40-613	150	1 1/2"	62	43	SF	2R	95x66	8.5	71x45	
08.0319	J12-01-50-613	180	2"	72	47	SF	2R	95x66	8.5	71x45	
08.0202	J12-01-63-613	200	2 1/2"	85	56	SF	2R	95x66	8.5	78x45	
08.0287	J12-01-75-613	250	3"	99	64	SF	2R	95x66	8.5	78x45	

## J11-04-613

Rodachina Giratoria - Capacidad 201 a 300 Kg



**Rueda:** Hecha en Poliamida (PA) de alta capacidad con doble rodamiento central. Dureza 65D.

**Soporte:** Metálico en acero estampado, diseño de doble esfera, color negro.

**Sugerencias de uso:** Combina su pequeño tamaño con su gran capacidad de carga, especial vitrinas industriales, refrigeradores industriales, vagonetas, pequeñas plataformas industriales. Apropiado para diversos suelos en diferentes ambientes.

Código	Referencia	Capacidad (Kg)	Diámetro (pulg)	Altura (mm)	Radio Giro (mm)	Freno	Sistema Eje Central	Plataforma (mm)	Orificios (mm)	Entre Orificios (mm)	Precio
08.0361	J12-04-40-613	150	1 1/2"	62	0	SF	2R	71X45	8.5	71x45	
08.0354	J12-04-50-613	180	2"	72	0	SF	2R	96x66	8.5	71x45	
08.0362	J12-04-63-613	200	2 1/2"	85	0	SF	2R	95x66	8.5	78x45	
08.0211	J12-04-75-613	250	3"	99	0	SF	2R	95x66	8.5	78x45	



## J17-01-362(352)

Rodachina Giratoria - Capacidad +500 Kg



**Rueda:** En Poliuretano(PU) con nucleo tipo colmena(max cap de carga) con doble rodamiento y guardahilo protector giratorio no raya la superficie. facil de desplazar. Dureza 90A-95A.

**Soporte:** Acero estructural con rodamiento sellado.

**Sugerencias de uso:** Plataformas,vagones,carros industriales de alta carga.

Código	Referencia	Capacidad (Kg)	Diámetro (pulg)	Altura (mm)	Radio Giro (mm)	Freno	Sistema Eje Central	Plataforma (mm)	Orificios (mm)	Entre Orificios (mm)	Precio
08.0395	J17-01-150-362	600	6"	200	123	SF	2R	115x100	11	92x67	
08.0398	J17-01-200-362	800	8"	251	158	SF	2R	140x100	13	110x66	
08.0401	J17-01-250-362	1000	10"	307	193	SF	2R	180x140	13	150x91	
08.0403	J17-01-300-352	1200	12"	355	226	SF	2R	180x140	13	150x109	

## J17-01D-362

Rodachina Giratoria con Freno - Capacidad +500 Kg



**Rueda:** En Poliuretano(PU) con nucleo tipo colmena(max cap de carga) con doble rodamiento y guardahilo protector giratorio no raya la superficie. facil de desplazar. Dureza 90A-95A.

**Soporte:** Acero estructural con rodamiento sellado.

**Sugerencias de uso:** Plataformas,vagones,carros industriales de alta carga.

Código	Referencia	Capacidad (Kg)	Diámetro (pulg)	Altura (mm)	Radio Giro (mm)	Freno	Sistema Eje Central	Plataforma (mm)	Orificios (mm)	Entre Orificios (mm)	Precio
08.0400	J17-01D-200-362	800	8"	251	158	BT	2R	140x100	13	110x84	
08.0396	J17-01D-150-362	600	6"	200	123	BT	2R	115x100	11	92x67	



SERIES  
10-11-12-13-17-30

## J17-04-362(352)

Rodachina Fija - Capacidad 500 a 1200 Kg



**Rueda:** En Poliuretano(PU) con núcleo tipo colmena(max cap de carga) con doble rodamiento y guardahilo protector giratorio no raya la superficie. facil de desplazar. Dureza 90A-95A.

**Soporte:** Acero estructural con rodamiento sellado.

**Sugerencias de uso:** Plataformas,vagones,carros industriales de alta carga.

Código	Referencia	Capacidad (Kg)	Diámetro (pulg)	Altura (mm)	Radio Giro (mm)	Freno	Sistema Eje Central	Plataforma (mm)	Orificios (mm)	Entre Orificios (mm)	Precio
08.0397	J17-04-150-362	600	6"	200	0	SF	2R	115x100	11	92x67	
08.0399	J17-04-200-362	800	8"	251	0	SF	2R	140x100	13	110x66	
08.0402	J17-04-250-362	1000	10"	307	0	SF	2R	180x140	13	150x91	
08.0404	J17-04-300-352	1200	12"	355	0	SF	2R	180x140	13	150x109	

## H(J)T13-01-643

Rodachina Giratoria - Capacidad 500 a 1200 Kg



**Rueda:** En nylon y pata en caucho de alta capacidad de carga. Dureza 65D.

**Soporte:** En aluminio de alta capacidad de carga. tornillo nivelador con mariposa ajustable.

**Sugerencias de uso:** Máquinas extra pesadas. funcionalidad combinada pata y rueda.

Código	Referencia	Capacidad (Kg)	Diámetro (pulg)	Altura (mm)	Radio Giro (mm)	Freno	Sistema Eje Central	Plataforma (mm)	Orificios (mm)	Entre Orificios (mm)	Precio
08.0566	HT13-01-80F-643	750	1 1/2"	106.5	75	SF	2R	90x90	9	70x70	
08.0567	JT13-01-100F-643	750	3"	122	90.5	SF	2R	904x94.5	11	70x70	





## N27-01-542









Rodachina Giratoria - Capacidad 201 a 300 Kg



**Rueda:** En Caucho Termoplástico (TPR) Antipinchazo resistente al desgaste. Dureza 80A-85A.

**Soporte:** En Acero estructural Anonizado(DORADO) en doble hilera de esferas.

**Sugerencias de uso:** Para carros ambulantes, plataformas, muebles. gran suavidad y resistencia al desgaste

Código	Referencia	 Capacidad (Kg)	 Diámetro (pulg)	 Altura (mm)	 Radio Giro (mm)	 Freno	 Sistema Eje Central	 Plataforma (mm)	 Orificios (mm)	 Entre Orificios (mm)	Precio
08.0374	N27-01-150-542	150	6"	190	125	SF	2R	116x100	11	76x76	
08.0373	N27-01-200-542	200	8"	250	167	SF	2R	116x100	11	92x67	
08.0564	N27-01-250-542	250	10"	295	190	SF	2R	116x100	11	92x67	







## RUEDA SOLA

Capacidad 1 a 200 Kg



**Rueda:** Hecha en Caucho Elástico (ER), estructura de la rueda con doble rodamiento .Dureza 70A-75A.

**Sugerencias de uso:** Antipinchazo para sistemas de carros ambulantes, hoteles, restaurantes y clínicas.

Código	Referencia	 Capacidad (Kg)	 Diámetro (pulg)	 Altura (mm)	 Radio Giro (mm)	 Freno	 Sistema Eje Central	 Plataforma (mm)	Precio
08.0376	N27-150/55-542	200	6"	0	0	SF	2R		
08.0405	N27-250/63-542	200	10"	0	0	SF	2R	5/8 O 1/2	
08.0375	N27-200/63-542	200	8"	0	0	SF	2R		



SERIES  
10-11-12-13-17-30

**J30-01-272**

Rodachina Giratoria de Baja Gravedad/ Capacidad 1000kg



**Rueda:** En Núcleo de Acero de alta resistencia, recubierta en poliuretano con doble rodamiento de bolas.

**Soporte:** Acero estampado con doble hilera de esferas con centro de gravedad bajo.

**Sugerencias de uso:** Maquinaria pesada, estructuras de movimiento, plataformas, vagones alta baja con alta capacidad de carga.

Código	Referencia	Capacidad (Kg)	Diámetro (pulg)	Altura (mm)	Radio Giro (mm)	Freno	Sistema Eje Central	Plataforma (mm)	Orificios (mm)	Entre Orificios (mm)	Precio
08.0573	J30-01-100-272	1000	4"	141	0	SF	2R	115x115	11	90x80	



# impomundo

Importaciones y Exportaciones IMPOMUNDO Ltda.

## 25 Años



[www.impomundo.net](http://www.impomundo.net)



# SERIES 20-21

*Capacidad Pesada 400 a 700 Kg.*



*Algunas Aplicaciones Reales:*





**21-80**

Capacidad 400 a 650 Kg



**Rueda:** Rueda para estibadora manual de Nylon (PA) de alta dureza, con doble rodamiento, no raya el piso, resistente al aceite.. Dureza 65D.

**Sugerencias de uso:** Para estibadoras hidraulicas manuales.

Código	Referencia	Capacidad (Kg)	Diámetro (pulg)	Altura (mm)	Radio Giro (mm)	Freno	Sistema Eje Central	Plataforma (mm)	Orificios (mm)	Entre Orificios (mm)	Precio
08.0559	21-80/59-622	400	3.2"			BT	2R				
08.0407	21-80/69-622	400	3.2"			SF					
08.0408	21-80/79-622	450	3.2"			SF					
08.0409	21-80/89-622	500	3.2"			SF					
08.0410	21-80/99-622	550	3.2"			SF					

**(20)(21)-(150)(180)(200)**

Capacidad 400 a 700 Kg



**Rueda:** Rueda para estibadora manual de Nylon (PA) de alta dureza, con doble rodamiento, no raya el piso, resistente al aceite. Dureza 65D.

**Sugerencias de uso:** Rueda para estibadora hidraulica manual.

Código	Referencia	Capacidad (Kg)	Diámetro (pulg)	Altura (mm)	Radio Giro (mm)	Freno	Sistema Eje Central	Plataforma (mm)	Precio
08.0413	20-150/50-132	400	6"			SF			
08.0411	21-180/50-612	650	7"		SF				
08.0412	21-200/50-612	700	8"		SF				



# SERIE 23

*Capacidad Media / Liviana 80 a 155 Kg.*





3" 4" 5"

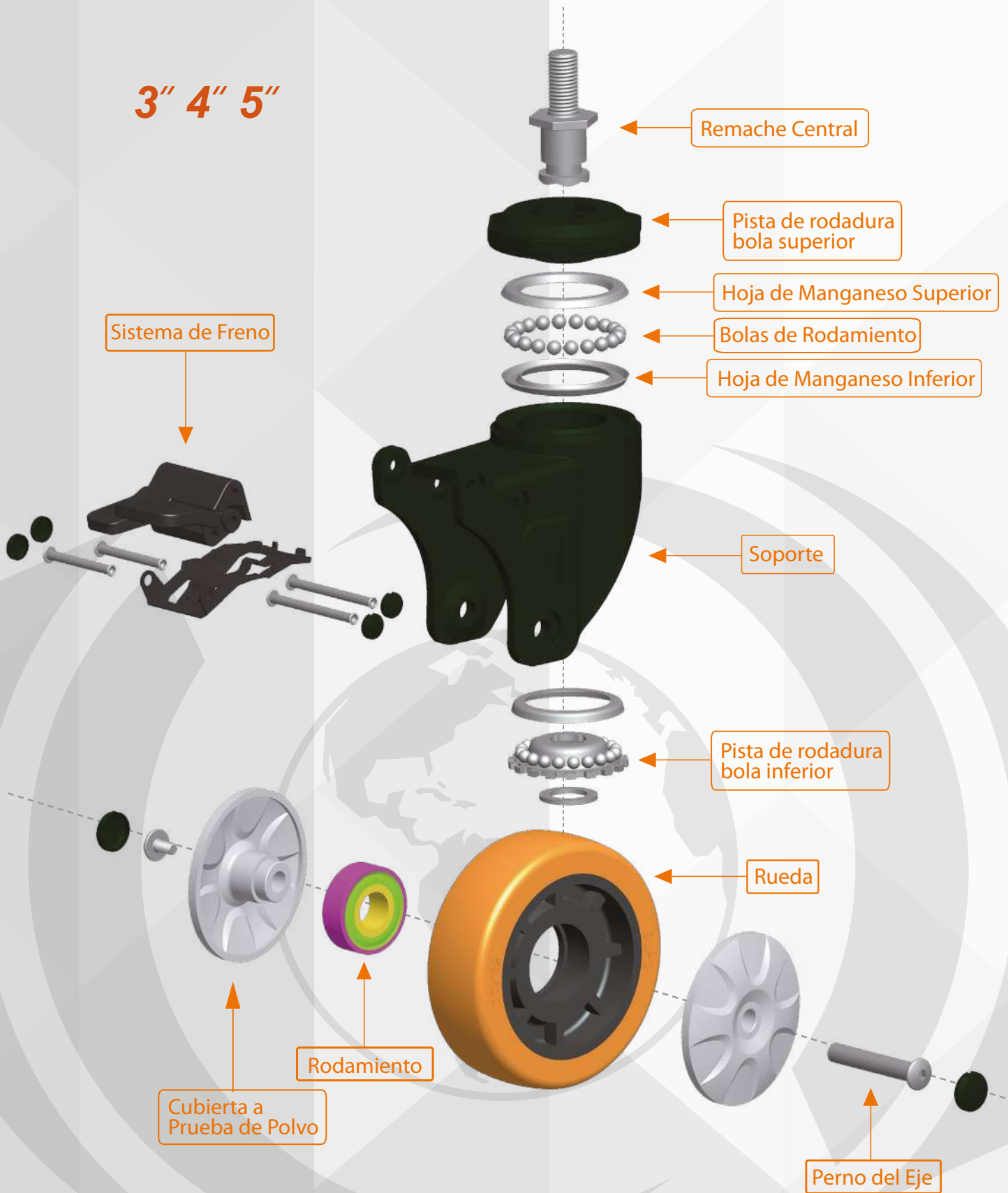



code No:23-111



Estructura de la Rueda



code No:23-221

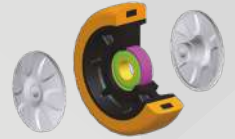

Estructura de la Rueda

**Simple Rodamiento - Rueda PP**  
**Tamaño: 75/100/125**

**Simple Rodamiento - Rueda PU**  
**Tamaño: 75/100/125**



code No:23-201



Estructura de la Rueda



code No:23-411

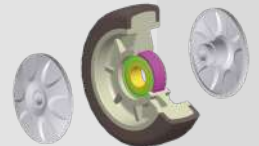

Estructura de la Rueda

**Simple Rodamiento - Rueda PU**  
**Tamaño: 75/100/125**

**Simple Rodamiento - Rueda TPR**  
**Tamaño: 75/100/125**



code No:23-223



Estructura de la Rueda



code No:23-613

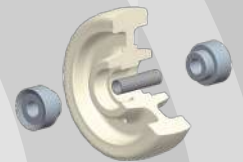

Estructura de la Rueda

**Rodamiento Derlin - Rueda PU**  
**Tamaño: 75/100/125**

**Rodamiento Derlin - Rueda PA**  
**Tamaño: 75/100/125**

■ Tres tamaños disponibles: 75/100/125mm

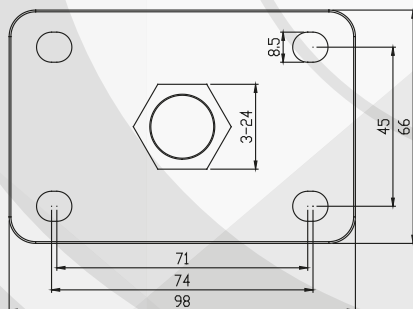

PA: Nylon  
PU: Poliuretano  
TPR: Caucho Termo Plástico





RESISTENTE A LA HUMEDAD



Code:23-111



Code:23-221



Code:23-201



Code:23-411



Code:23-223



Code:23-613



# SERIE 23

## JP23-01(D)-221









Rodachina Giratoria / Freno - Capacidad 76 a 100 Kg



**Rueda:** Hecha en Poliuretano (PU), doble balinera. Dureza 90A-95A.

**Soporte:** Totalmente plástico lo hace más económico que el acero inoxidable.

**Sugerencias de uso:** Ideal para la industria de alimentos y/o equipos hospitalarios.

Código	Referencia	 Capacidad (Kg)	 Diámetro (pulg)	 Altura (mm)	 Radio Giro (mm)	 Freno	 Sistema Eje Central	 Plataforma (mm)	 Orificios (mm)	 Entre Orificios (mm)	Precio
08.0471	JP23-01-75-221	100	3"	111	73	SF	2B	98x66	8.5	74x45	
08.0472	JP23-01D-75-221	100	3"	111	73	BC	2B	98x66	8.5	74x45	

## JP23-01(D)-111

Rodachina Giratoria / Freno - Capacidad 76 a 200 Kg



**Rueda:** Hecha en Poliuretano (PU), doble balinera. Dureza 65D.

**Soporte:** Totalmente plástico lo hace más económico que el acero inoxidable.

**Sugerencias de uso:** Ideal para la industria de alimentos y/o equipos hospitalarios.

Código	Referencia	 Capacidad (Kg)	 Diámetro (pulg)	 Altura (mm)	 Radio Giro (mm)	 Freno	 Sistema Eje Central	 Plataforma (mm)	 Orificios (mm)	 Entre Orificios (mm)	Precio
08.0469	JP23-01-75-111	112	3"	111	73	SF	BC	98x66	8.5	74x45	
08.0495	JP23-01-100-111	135	4"	136	87	SF	1R	98x66	8.5	74x45	
08.0470	JP23-01D-75-111	112	3"	111	73	BC	BC	95x66	8.5	74x45	
08.0496	JP23-01D-100-111	135k	4"	136	87	BTL	1R	98x66	8.5	74x45	



**JP23-01(D)-411**

Rodachina Giratoria con Freno - Capacidad 76 a 100 Kg



**Rueda:** Hecha en Caucho Termoplástico (TPR, con balinera de precisión central. Dureza 65A.

**Soporte:** Totalmente plástico lo hace más económico que el acero inoxidable.

**Sugerencias de uso:** Ideal para la industria de alimentos y/o equipos hospitalarios.

Código	Referencia	Capacidad (Kg)	Diámetro (pulg)	Altura (mm)	Radio Giro (mm)	Freno	Sistema Eje Central	Plataforma (mm)	Orificios (mm)	Entre Orificios (mm)	Precio
08.0467	JP23-01-75-411	100	3"	111	73	SF	1R	98x66	8.5	74x45	
08.0468	JP23-01D-75-411	100	3"	111	73	BC	BC	98x66	8.5	74x45	

**JP23-02(D)-111**

Rodachina Espigo Roscado - Capacidad 75 a 200 Kg



**Rueda:** Hecha en polipropileno (PP) con rodamiento central. Dureza 65D.

**Soporte:** Totalmente plástico lo hace más económico que el acero inoxidable.

**Sugerencias de uso:** Ideal para la industria de alimentos, farmaceuticos, hospitalarios, floricultores e industria en general.

Código	Referencia	Capacidad (Kg)	Diámetro (pulg)	Altura (mm)	Radio Giro (mm)	Freno	Sistema Eje Central	Diámetro orificio Espigo (pulg)	Precio
08.0486	JP23-02-75-111	112	3"	111,5	73	SF	1R	1/2"x1"	
08.0497	JP23-02-100-111	135	4"	136,5	87	SF	1R	1/2"x1"	
08.0512	JP23-02D-75-111	112	3"	111,5	73	BT	1R	1/2"x1"	
08.0513	JP23-02D-100-111	135	4"	136,5	87	BTL	1R	1/2"x1"	



# SERIE 24

*Capacidad Media / Liviana 80 a 155 Kg.*

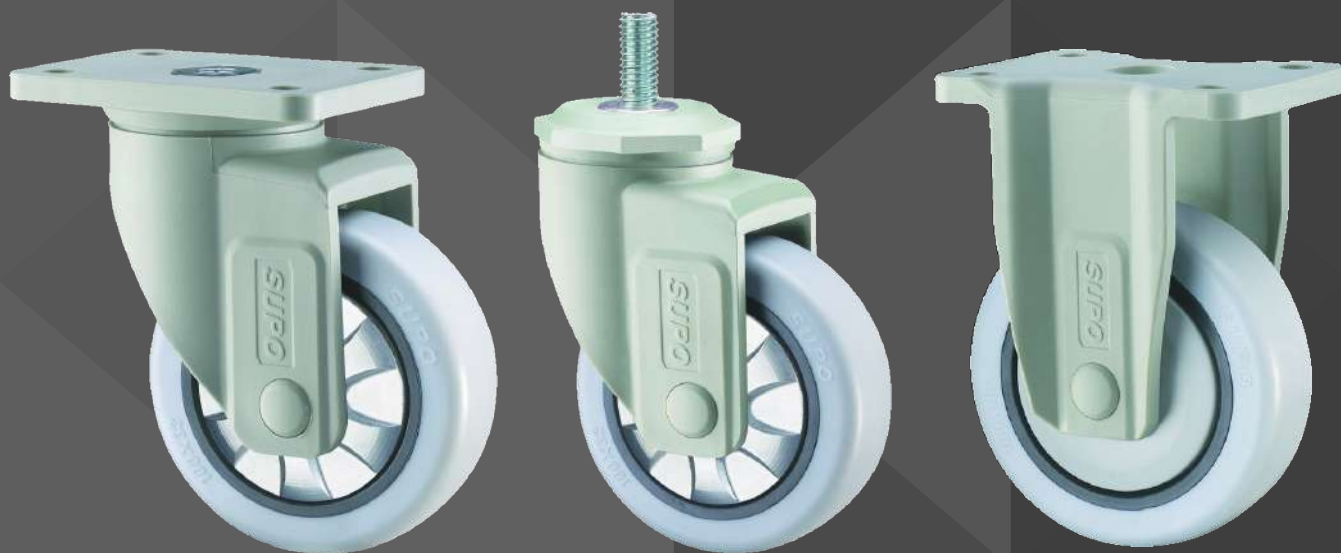



3" 4" 5"

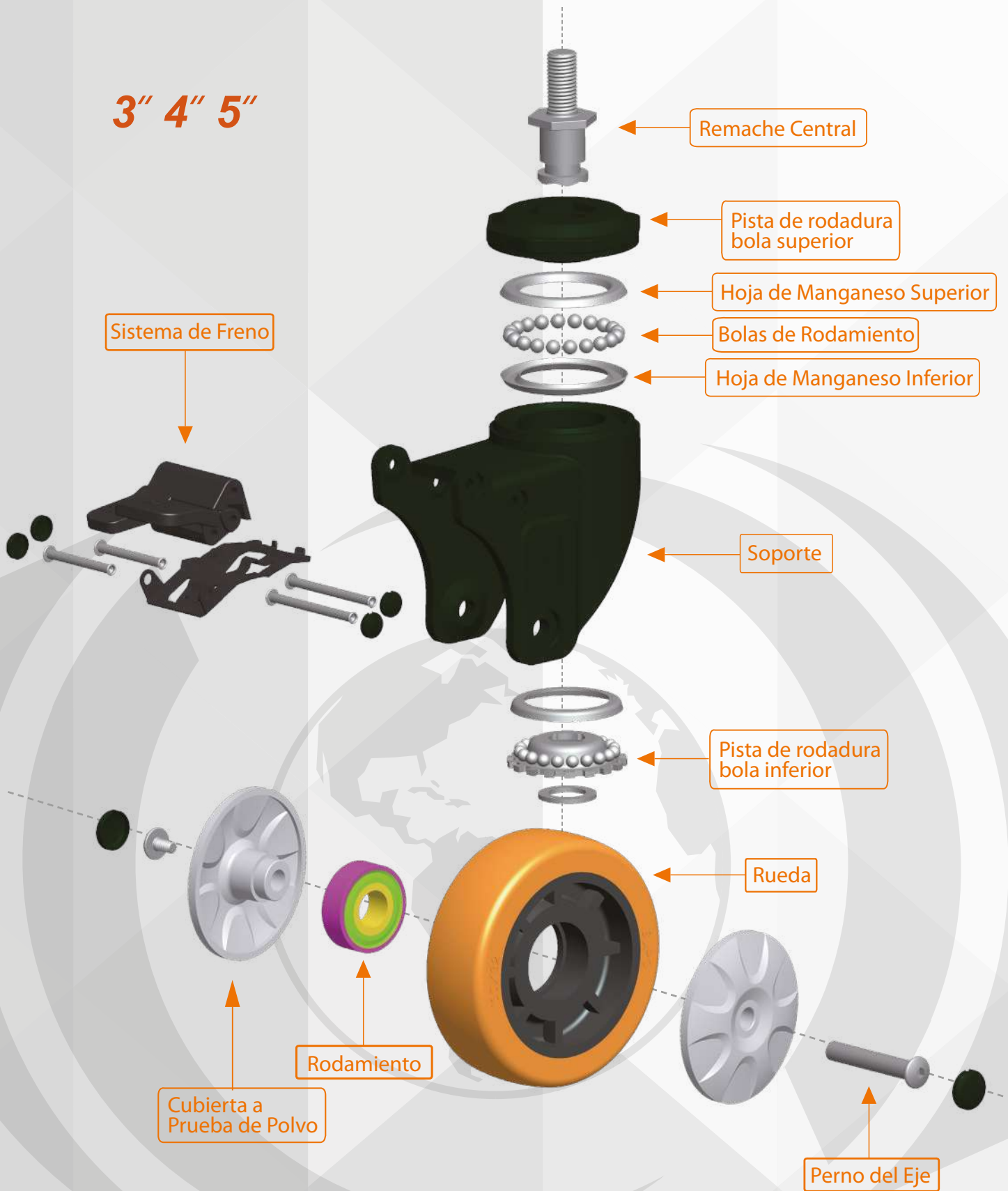



code No:23-111

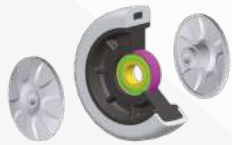

Estructura de la Rueda

**Simple Rodamiento - Rueda PP**  
**Tamaño: 75/100/125**



code No:23-221



Estructura de la Rueda

**Simple Rodamiento - Rueda PU**  
**Tamaño: 75/100/125**



code No:23-201



Estructura de la Rueda

**Simple Rodamiento - Rueda PU**  
**Tamaño: 75/100/125**



code No:23-411

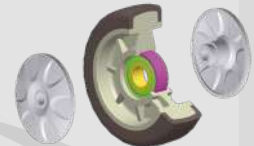

Estructura de la Rueda

**Simple Rodamiento - Rueda TPR**  
**Tamaño: 75/100/125**



code No:23-223



Estructura de la Rueda

**Rodamiento Derlin - Rueda PU**  
**Tamaño: 75/100/125**



code No:23-613

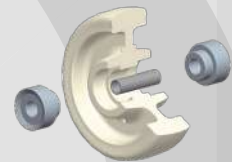

Estructura de la Rueda

**Rodamiento Derlin - Rueda PA**  
**Tamaño: 75/100/125**

■ **Tres tamaños disponibles: 75/100/125mm**

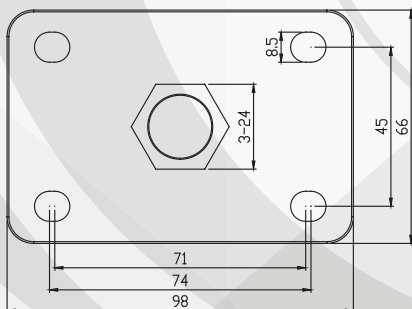

PA: Nylon  
PU: Poliuretano  
TPR: Caucho Termo Plástico



RESISTENTE AL AGUA



Code:23-111



Code:23-221



Code:23-201



Code:23-411



Code:23-223



Code:23-613



# SERIE 24

## HP24-01(D)-111

Rodachina Giratoria - Capacidad 1 a 25 Kg



**Rueda:** Hecha en Polipropileno (PP). Dureza 65D.

**Soporte:** Hilera de esferas inoxidables y rodamientos inoxidables, resistente al agua y algunos quimicos como salmuera.

**Sugerencias de uso:** Ideal para la industria de alimentos, farmaceuticos, hospitalarios, floricultores e industria en general.

Código	Referencia	Capacidad (Kg)	Diámetro (pulg)	Altura (mm)	Radio Giro (mm)	Freno	Sistema Eje Central	Plataforma (mm)	Orificios (mm)	Entre Orificios (mm)	Precio
08.0509	HP24-01-75-111	112	3"	111	73	SF	1B	98x66	8.5	71x45	
08.0514	HP24-01-100-111	135	4"	136	87	SF	1R	74x45	8.5	71x45	
08.0517	HP24-01-125-111	152	4"	161	100	SF	1R	98x66	8.5	71x45	
08.0510	HP24-01D-75-111	112	3"	111	73	BT	1B	98x66	8.5	71x45	
08.0515	HP24-01D-100-111	135	4"	136	87	BT	1R	98x66	8.5	74x45	
08.0518	HP24-01D-125-111	135	5"	161	100	BT	1R	98x66	8.5	71x45	

## HP24-02-111

Rodachina Fija - Cap. 201 a 300 Kg



**Rueda:** Hecha en Polipropileno (PP). Dureza 65D.

**Soporte:** Hilera de esferas inoxidables y rodamientos inoxidables, resistente al agua y algunos quimicos como salmuera.

**Sugerencias de uso:** Ideal para la industria de alimentos, farmaceuticos, hospitalarios, floricultores e industria en general.

Código	Referencia	Capacidad (Kg)	Diámetro (pulg)	Altura (mm)	Radio Giro (mm)	Freno	Sistema Eje Central	Diámetro orificio Espigo (pulg)	Precio
08.0546	HP24-02-75-111	112	3"	111.5	73	SF	1B	12x25"	
08.0548	HP24-02-100-111	135	4"	136.5	87	SF	1B	12x25"	





HP24-01(D)-111









Rodachina Giratoria - Capacidad 1 a 25 Kg



**Rueda:** Hecha en Polipropileno (PP). Dureza 65D.

**Soporte:** Hilera de esferas inoxidables y rodamientos inoxidables, resistente al agua y algunos quimicos como salmuera.

**Sugerencias de uso:** Ideal para la industria de alimentos, farmaceuticos, hospitalarios, floricultores e industria en general.

Código	Referencia	 Capacidad (Kg)	 Diámetro (pulg)	 Altura (mm)	 Radio Giro (mm)	 Freno	 Sistema Eje Central	 Plataforma (mm)	 Orificios (mm)	 Entre Orificios (mm)	Precio
08.0511	HP24-04-75-111	112	3"	111	NA	SF	1R	98x66	8.5	71x45	
08.0516	HP24-04-100-111	135	4"	136	87	SF	1R	98x66	8.5	74x45	
08.0519	HP24-04-125-111	152	5"	161	NA	SF	1R	98x66	8.5	74x45	





# SERIE 43

*ACERO INOXIDABLE*  
*Capacidad Media / Liviana 80 a 155 Kg.*





**X43-01-122** Rodachina Giratoria - Capacidad 80 a 155 Kg



**Rueda:** En Nylon(PA) con doble rodamientos en acero inoxidable.

**Soporte:** En acero inoxidable 304.

**Sugerencias de uso:** En industria de alimentos, productos acuáticos, farmacéuticos, químicos, muebles, máquinas, refrigeración fabricada en acero inoxidable con norma para alimentos.

Código	Referencia	Capacidad (Kg)	Diámetro (pulg)	Altura (mm)	Radio Giro (mm)	Freno	Sistema Eje Central	Plataforma (mm)	Orificios (mm)	Entre Orificios (mm)	Precio
08.0576	X43-01-75-122	125	3"	105	70	SF	1R	94x65	8.5	71x45	
08.0577	X43-01-100-122	140	4"	130	82.5	SF	1R	98x65	8.5	71x45	
08.0578	X43-01D-75-122	125	3"	105	112.5	CF	1R	94x65	8.5	71x45	
08.0579	X43-01D-100-122	125	4"	130	112.5	CF	1R	94x65	8.5	71x45	

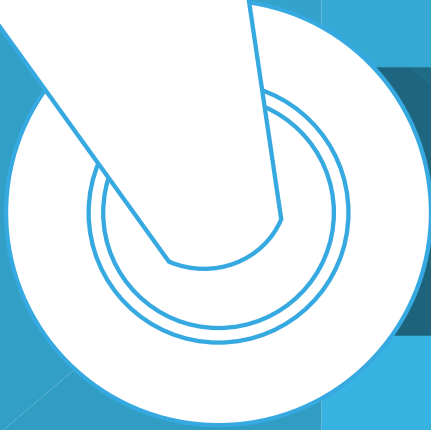

SERIES

61-65-71

# Línea Médica

Capacidad Liviana 80 a 120 Kg.



*Algunas Aplicaciones Reales:*





## 71-01-322

### Rodachina Giratoria - Capacidad 51 a 75 Kg



**Rueda:** Hecha de Poliuretano (PU) de color gris con núcleo de llanta en material abs y balinera de acero cromada. Dureza 90A.

**Soporte:** La platina superior y el pin llevan un tratamiento antioxidante. la llanta central esta compuesta por el material abs para una mejor capacidad de carga y un diseño antioxidante.

**Sugerencias de uso:** Apropiado para ambientes interiores con superficies suaves. es ampliamente utilizada para equipos médicos. rango de temperatura -20°C. ~80°C. dureza de la llanta es ≥90a y la serie 61 especial para camillas.

Código	Referencia	Capacidad (Kg)	Diámetro (pulg)	Altura (mm)	Radio Giro (mm)	Freno	Sistema Eje Central	Plataforma (mm)	Orificios (mm)	Entre Orificios (mm)	Precio
08.0171	71-01-75-322	60	3"	102	58	SF	2R	76x61	8.5	50x40	
08.0248	71-01-100-322	80	4"	125	82	SF	2R	90x75	8.5	70x55	

## 71-02(D)-322

### Rodachina Espiga Roscado Giratoria - Capacidad 51 a 75 Kg



**Rueda:** Hecha de Poliuretano (PU) de color gris con núcleo de llanta en material abs y balinera de acero cromada. Dureza 90A.

**Soporte:** La platina superior y el pin llevan un tratamiento antioxidante. la llanta central esta compuesta por el material abs para una mejor capacidad de carga y un diseño antioxidante.

**Sugerencias de uso:** Apropiado para ambientes interiores con superficies suaves. es ampliamente utilizada para equipos médicos. rango de temperatura -20°C. ~80°C. y la serie 61 especial para camillas.

Código	Referencia	Capacidad (Kg)	Diámetro (pulg)	Altura (mm)	Radio Giro (mm)	Freno	Sistema Eje Central	Diámetro orificio Espiga (pulg)	Precio
08.0174	71-02D-75-322	60	3"	102	58	BT	2R	12"x25"	
08.0251	71-02D-100-322	80	4"	125	82	BT	2R	12"x25"	
08.0173	71-02-75-322	60	3"	102	58	SF	2R	12"x25"	
08.0250	71-02-100-322	80	4"	125	82	SF	2R	12"x25"	



SERIES  
**61-65-71**

## C65-01(D)-461

Rodachina Giratoria - Capacidad 101 a 200 Kg



**Rueda:** Caucho Termoplástico (TPR) de color café y guardahilos de color gris con un rodamiento central. Dureza 65A.

**Soporte:** Metálico en acero estampado, cromado, y soportado en doble hilera de esferas.

**Sugerencias de uso:** Especial para carros de supermercados, equipos médicos, muebles de hospitales, sillas de ruedas y camillas, rueda silenciosa.

Código	Referencia	Capacidad (Kg)	Diámetro (pulg)	Altura (mm)	Radio Giro (mm)	Freno	Sistema Eje Central	Plataforma (mm)	Orificios (mm)	Entre Orificios (mm)	Precio
08.0365	C65-01-100-461	110KG	4"	143	88	S F	1RC	95x66	8.5	71x45	
08.0368	C65-01D-100-461	110KG	4"	143	88	BT	1RC	95x66	8.5	71x45	

## JP23-01(D)-111

Rodachina Espigo Roscado - Capacidad 101 a 200 Kg



**Rueda:** Caucho Termoplástico (TPR) de color café y guardahilos de color gris con un rodamiento central. Dureza 65A.

**Soporte:** Metálico en acero estampado, cromado, y soportado en doble hilera de esferas.

**Sugerencias de uso:** Especial para carros de supermercados, equipos médicos, muebles de hospitales, sillas de ruedas y camillas, rueda silenciosa.

Código	Referencia	Capacidad (Kg)	Diámetro (pulg)	Altura (mm)	Radio Giro (mm)	Freno	Sistema Eje Central	Diámetro orificio Espigo (pulg)	Precio
08.0369	C65-02D-100-461	110	4"	143	88	BT	1RC	12"x25"	



## 1M-WP26-05F3-272

Rodachina Giratoria - Capacidad 1 a 25 Kg



**Rueda:** Recubierta en Poliuretano (PU) blanca-azul silencioso, no raya superficies Dureza 90-95A.

**Soporte:** Policarbonato (PCA) especial para línea medica.

**Sugerencias de uso:** Ideal para camas quirúrgicas, uci's, camillas con sistema de bloqueo central.(freno total, direccional,libre). acción de pedal.

Código	Referencia	Capacidad (Kg)	Diámetro (pulg)	Altura (mm)	Radio Giro (mm)	Freno	Sistema Eje Central	Diámetro orificio Espigo (pulg)	Precio
08.0601	1M-WP26-05F3-125-272	150	5"	144	103	BC	2R	32"x50"	

## 1M-WP25-05F1-272

Rodachina Giratoria - Capacidad 76 a 100 Kg



**Rueda:** Recubierta en Poliuretano (PU) blanca-azul silencioso, no raya superficies Dureza 90-95A.

**Soporte:** Anibacterial con espigo especial para sistema de bloqueo de pedal central en camilla o cama medica de uci, mecanismo hexagono de freno total de la rueda.

**Sugerencias de uso:** Camillas con sistemas de bloqueo de pedal central o camas medicas de uce,ucis.

Código	Referencia	Capacidad (Kg)	Diámetro (pulg)	Altura (mm)	Radio Giro (mm)	Freno	Sistema Eje Central	Diámetro orificio Espigo (pulg)	Precio
08.0551	1M-WP25-05F1-125-272	96	5"	144	103	BC	2R	28"x96"	



SERIES  
61-65-71

1M-WP05-05F1-150-452







Rodachina Giratoria - Capacidad 76 a 100 Kg



Rueda: En Caucho TPR. Dureza 90-95A.

Soporte: Metálico cubierto pca antibacterial y anti polvo, protector.

Sugerencias de uso: Camas hospitalarias con sistemas de bloqueo central.

Código	Referencia	 Capacidad (Kg)	 Diámetro (pulg)	 Altura (mm)	 Radio Giro (mm)	 Freno	 Sistema Eje Central	 Diámetro orificio Espigo (pulg)	Precio
08.0554	1M-WP05-05F1-150-452	96	6"	144	117	BC	2R	28"x96"	





**impomundo**

Importaciones y Exportaciones **IMPOMUNDO** Ltda.

*8 Tiendas  
En todo el país*



*Bogotá  
Medellín  
Cúcuta  
Barranquilla  
Santa Marta  
Cali*

**¡Avanzamos sobre ruedas!**



# SERIE A 1

*Capacidad Liviana 1 a 50 Kg.*



# STRC



## ZA1-01-124

Rodachina Giratoria - Capacidad 26 a 50 Kg



**Rueda:** Polipropileno (PP), color blanco leche.

**Soporte:** Zincado con hilera de esferas.

**Sugerencias de uso:** Línea de muebles livianos, vitrinas, material pop, camas auxiliares.

Código	Referencia	Capacidad (Kg)	Diámetro (pulg)	Altura (mm)	Radio Giro (mm)	Freno	Sistema Eje Central	Plataforma (mm)	Orificios (mm)	Entre Orificios (mm)	Precio
12.0009	ZA1-01-38-124	16	1 1/2"	65	34	SF	PAS	46x38	5.3	36x28	
12.0010	ZA1-01-50-124	25	2"	65	48	SF	PAS	59X47	6.5	46x35	
12.0014	ZA1-01-75-124	45	3"	93	66	SF	PAS	70x58	8.5	55x42	

## ZA1-01E-124

Rodachina Giratoria con Freno - Capacidad 1 a 25 Kg



**Rueda:** Polipropileno (PP), color blanco leche.

**Soporte:** Zincado con hilera de esferas.

**Sugerencias de uso:** Línea de muebles livianos, vitrinas, material pop, camas auxiliares.

Código	Referencia	Capacidad (Kg)	Diámetro (pulg)	Altura (mm)	Radio Giro (mm)	Freno	Sistema Eje Central	Plataforma (mm)	Orificios (mm)	Entre Orificios (mm)	Precio
12.0011	ZA1-01E-38-124	18	1 1/2"	50	34	BGR	PAS	46x38	5.3	36x28	
12.0012	ZA1-01E-50-124	25	2"	65	48	BGR	PAS	59X47	6.5	46x35	
12.0015	ZA1-01E-75-124	45	3"	93	66	BGR	PAS	70x58	8.5	55x42	



# SERIE A1

## BA1-01-214

Rodachina Giratoria - Capacidad 1 a 25 Kg



**Rueda:** Rueda en Poliuretano (PU) color negro con nucleo gris para superficies suaves no marca el piso.

**Soporte:** Con pintura horeada negra electroestatica con hilera de esferas.

**Sugerencias de uso:** Cargas livianas de oficina, salones de estetica, materas, materia p.o.p.

Código	Referencia	Capacidad (Kg)	Diámetro (pulg)	Altura (mm)	Radio Giro (mm)	Freno	Sistema Eje Central	Plataforma (mm)	Orificios (mm)	Entre Orificios (mm)	Precio
12.0001	BA1-01-25-214	6	1 1/2"	35	25	BC	PAS	38x33	4.3	30x24	
12.0002	BA1-01-38-214	14	1 1/2"	50	34	SF	PAS	46x38	5.3	36x28	
12.0003	BA1-01-50-214	22	2"	65	46	SF	PAS	59x47	6.5	46x35	
12.0016	BA1-01-75-214	40	3"	93	63	SF	PAS	70x58	8.5	55x42	

## BA1-01E-214

Rodachina Giratoria con Freno - Capacidad 1 a 25 Kg



**Rueda:** Rueda en Poliuretano (PU) color negro con nucleo gris para superficies suaves no marca el piso.

**Soporte:** Con pintura horeada negra electroestatica con hilera de esferas.

**Sugerencias de uso:** Cargas livianas de oficina, salones de estetica, materas, materia p.o.p.

Código	Referencia	Capacidad (Kg)	Diámetro (pulg)	Altura (mm)	Radio Giro (mm)	Freno	Sistema Eje Central	Plataforma (mm)	Orificios (mm)	Entre Orificios (mm)	Precio
12.0004	BA1-01E-38-214	18	1 1/2"	50	34	BGR	PAS	46x38	5.3	46x38	
12.0005	BA1-01E-50-214	18	2"	65	46	BGR	PAS	59x47	6.5	46x35	
12.0017	BA1-01E-75-214	40	3"	93	63	BGR	PAS	70x58	8.5	55x42	



**BA1-01-194**

Rodachina Giratoria - Capacidad 1 a 25 Kg



**Rueda:** Rueda en Poliuretano (PU) color rojo.

**Soporte:** En acero estampado color negro.

**Sugerencias de uso:** Vitrinas, muebles pop, stands de publicidad, muebles livianos.

Código	Referencia	Capacidad (Kg)	Diámetro (pulg)	Altura (mm)	Radio Giro (mm)	Freno	Sistema Eje Central	Plataforma (mm)	Orificios (mm)	Entre Orificios (mm)	Precio
12.0023	BA1-01-50-194	22	2"	65	46	SF	PAS	59x47	6.5	46x35	

**BA1-01E-194**

Rodachina Giratoria con Freno - Capacidad 1 a 25 Kg



**Rueda:** Rueda en Poliuretano (PU) color negro con nucleo gris para superficies suaves no marca el piso.

**Soporte:** Con pintura horeada negra electrostatica con hilera de esferas.

**Sugerencias de uso:** Cargas livianas de oficina, salones de estetica, materas, materia p.o.p.

Código	Referencia	Capacidad (Kg)	Diámetro (pulg)	Altura (mm)	Radio Giro (mm)	Freno	Sistema Eje Central	Plataforma (mm)	Orificios (mm)	Entre Orificios (mm)	Precio
12.0024	BA1-01E-50-194	22	2"	65	46	PAS		59x47	6.5	46x35	



# SERIE A1

## BA1-02-214







Rodachina Espigo Roscado - Capacidad 1 a 25 Kg



**Rueda:** Rueda en Poliuretano (PU) color negro con nucleo gris.

**Soporte:** Con pintura horzada negra electrostatica con hilera de esferas.

**Sugerencias de uso:** Ideal para muebles de oficina, material p.o.p, exhibidores livianos, vitrinas livianas no raya el piso.

Código	Referencia	 Capacidad (Kg)	 Diámetro (pulg)	 Altura (mm)	 Radio Giro (mm)	 Freno	 Sistema Eje Central	 Diámetro orificio Espigo (pulg)	Precio
12.0006	BA1-02-38-214	18	1 1/2"	50	34	SF	PAS	6"x15"	
12.0008	BA1-02-50-214	22	2"	65	46	SF	PAS	8"x20"	

## BA1-02E-214







Rodachina Espigo Roscado con Freno - Capacidad 1 a 25 Kg



**Rueda:** Rueda en Poliuretano (PU) color negro con nucleo gris.

**Soporte:** Con pintura horzada negra electrostatica con hilera de esferas.

**Sugerencias de uso:** Ideal para muebles de oficina, material p.o.p, exhibidores livianos, vitrinas livianas no raya el piso.

Código	Referencia	 Capacidad (Kg)	 Diámetro (pulg)	 Altura (mm)	 Radio Giro (mm)	 Freno	 Sistema Eje Central	 Diámetro orificio Espigo (pulg)	Precio
12.0007	BA1-02E-38-214	18	1 1/2"	50	34	BGR	PAS	6"x15"	
12.0013	BA1-02E-50-214	22	2"	65	46	BGR	PAS	8"x20"	



**impomundo**

Importaciones y Exportaciones **IMPOMUNDO** Ltda.

¡Únase y crezca con nosotros!  
**Conviértase en distribuidor**



**SUPO**<sup>®</sup>



# SERIE A2

*Capacidad Liviana 1 a 50 Kg.*



# STRC





## ZA2-01-121

Rodachina Giratoria - Capacidad 26 a 50 Kg



**Rueda:** Polipropileno (PP), color blanco leche.

**Soporte:** Acero estampado zincado con doble hilera de esferas.

**Sugerencias de uso:** Vitrinas, refrigeradores, material pop, muebles de hogar e industrial

Código	Referencia	Capacidad (Kg)	Diámetro (pulg)	Altura (mm)	Radio Giro (mm)	Freno	Sistema Eje Central	Plataforma (mm)	Orificios (mm)	Entre Orificios (mm)	Precio
12.0025	ZA2-01-75-121	50	3"	104	69		1RC	91x63	9	75x44	
12.0027	ZA2-01-100-121	70	4"	129	85		1RC	75x44	9	75x44	

## ZA2-01D-121

Rodachina Giratoria con Freno - Capacidad 26 a 50 Kg



**Rueda:** Polipropileno (PP), color blanco leche.

**Soporte:** Acero estampado zincado con doble hilera de esferas.

**Sugerencias de uso:** Vitrinas, refrigeradores, material pop, muebles de hogar e industrial

Código	Referencia	Capacidad (Kg)	Diámetro (pulg)	Altura (mm)	Radio Giro (mm)	Freno	Sistema Eje Central	Plataforma (mm)	Orificios (mm)	Entre Orificios (mm)	Precio
12.0026	ZA2-01D-75-121	50	3"	104	69	BT	1RC	91x63	9	75x44	



# SERIE A2

## BA2-01(D)-211

Rodachina Giratoria / Freno - Capacidad 26 a 50 Kg



**Rueda:** Rueda en Poliuretano (PU) color negro.

**Soporte:** Acero estampado color negro con doble hilera de esferas.

**Sugerencias de uso:** Vitrinas y vagones.

Código	Referencia	Capacidad (Kg)	Diámetro (pulg)	Altura (mm)	Radio Giro (mm)	Freno	Sistema Eje Central	Plataforma (mm)	Orificios (mm)	Entre Orificios (mm)	Precio
12.0030	BA2-01-75-211	40	3"	104	69	SF	1RC	91x63	9	75x44	
12.0031	BA2-01D-75-211	40	3"	104	69	SF	1RC	91x63	9	75x44	

## BA2-01(D)-191

Rodachina Giratoria con Freno - Capacidad 26 a 50 Kg



**Rueda:** Rueda en Poliuretano (PU) color rojo.

**Soporte:** En acero estampado pintura negra horneable doble hilera de esferas.

**Sugerencias de uso:** Vitrinas, refrigeradores, exhibidores, material pop.

Código	Referencia	Capacidad (Kg)	Diámetro (pulg)	Altura (mm)	Radio Giro (mm)	Freno	Sistema Eje Central	Plataforma (mm)	Orificios (mm)	Entre Orificios (mm)	Precio
12.0028	BA2-01-75-191	40	3"	104	69	SF	1RC	91x63	9	75x44	
12.0029	BA2-01D-75-191	40	3"	104	69	BT	1RC	91x63	9	75x44	



**impomundo**

Importaciones y Exportaciones **IMPOMUNDO** Ltda.

HAGA SUS PEDIDOS  
EN LÍNEA

 [impomundo.net](http://impomundo.net)





# SERIE A6

*Capacidad Liviana 1 a 50 Kg.*



# STRC



**BA6-02-201**

Rodachina Espigo Roscado - Capacidad 26 a 50 Kg



**Rueda:** En Poliuretano (PU) negro. Dureza 65D.

**Soporte:** Acero estampado color negro con doble hilera de esferas.

**Sugerencias de uso:** Especial para racks o cajones de servidores, material pop, camas auxiliares.

Código	Referencia	Capacidad (Kg)	Diámetro (pulg)	Altura (mm)	Radio Giro (mm)	Freno	Sistema Eje Central	Diámetro orificio Espigo (pulg)	Precio
12.0032	BA6-02-50-201	45	2"	74	40.5	SF	1RC	M10x25	

**BA6-02D-201**

Rodachina Espigo Roscado con Freno - Capacidad 26 a 50 Kg



**Rueda:** En Poliuretano (PU) negro con rodamiento central. Dureza 65D.

**Soporte:** En pintura hornizable negra.

**Sugerencias de uso:** Especial para racks o cajones de servidores, camas auxiliares.

Código	Referencia	Capacidad (Kg)	Diámetro (pulg)	Altura (mm)	Radio Giro (mm)	Freno	Sistema Eje Central	Diámetro orificio Espigo (pulg)	Precio
12.0022	BA6-02D-50-201	45	2"	74	48.5	BT	1RC	M10x25	

# SUPO<sup>®</sup>



*¡Nueva Tecnología  
en Ruedas y Rodachinas!*

1



Hileras de Magnesio de  
balines de precisión

2



Cero Holgura

3



Nuevo sistema de freno

4



Superficie Mate

Más de **31** países rodando con SUPO

**COLOMBIA** Avanzando sobre ruedas  
de la más alta calidad

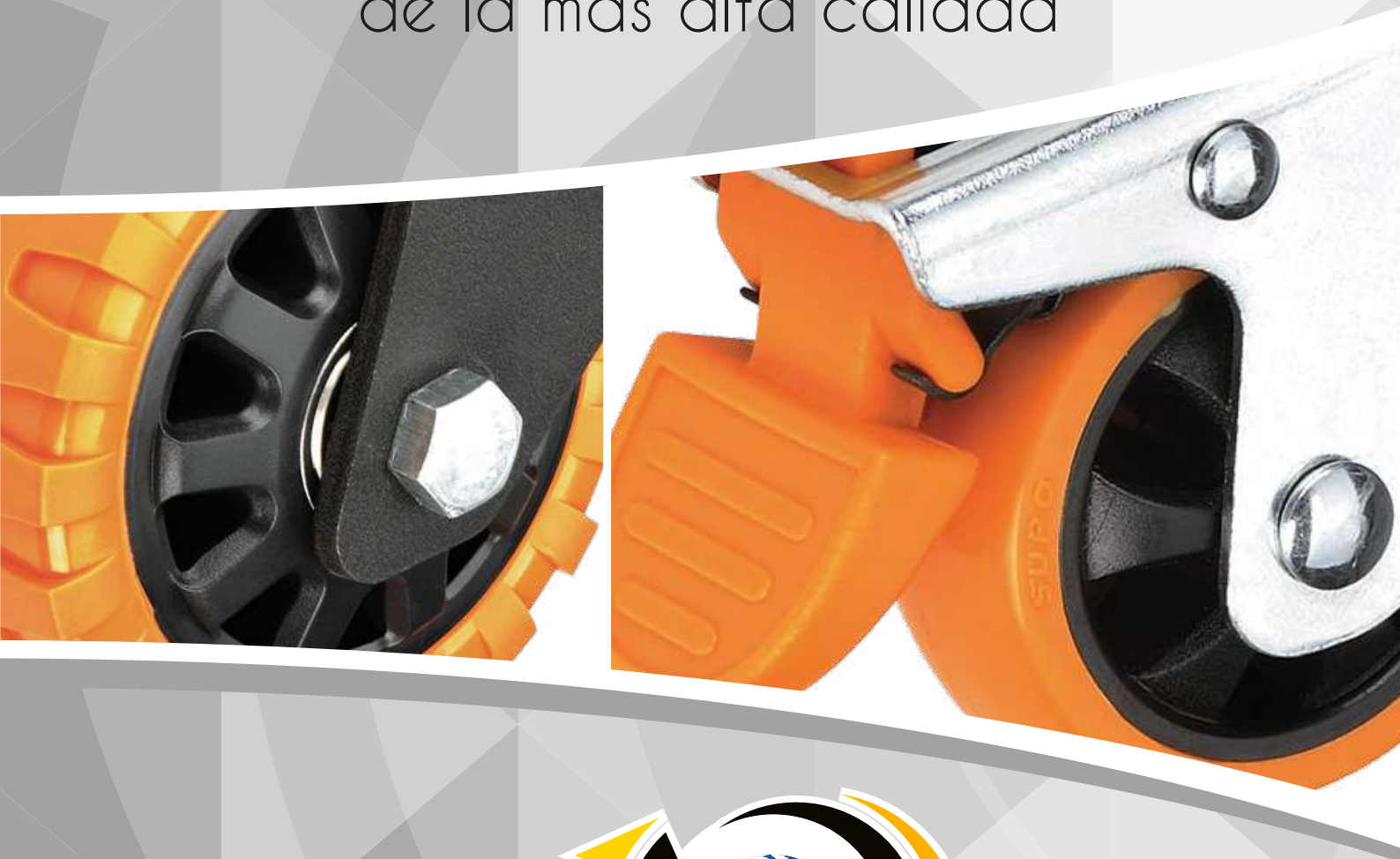

**impomundo**

Importaciones y Exportaciones **IMPOMUNDO** Ltda.

[www.impomundo.net](http://www.impomundo.net)



**SUPO**<sup>®</sup>

**SRc**

Importaciones y Exportaciones Mundo Industrial Ltda.  
Autop Medellín, Km 2.5. Entrada a Parcelas 900mts.  
Parque Industrial Ciem Oikos de Occidente  
Bodega B-36 - Tels. 8786726 - 8764644  
info@impomundo.net  
www.impomundo.net