



Giravan

Transmisión de potencia

Automatización

Puentes grúa

Proyectos especiales

Servicios

Catálogo de productos

TRANSMISIÓN DE POTENCIA

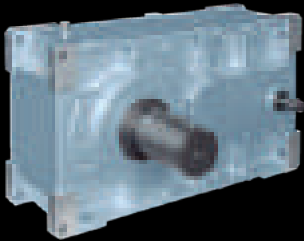

Reductores de ejes paralelos



Reductores planetarios



Reductores mezcladores de cemento



Reductores cicloidales



Reductores para servomotores

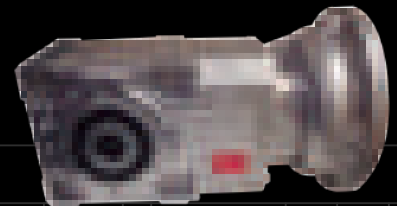

Reductores cónico helicoidales



Reductores helicoidales



Motorreductores para ambientes hostiles

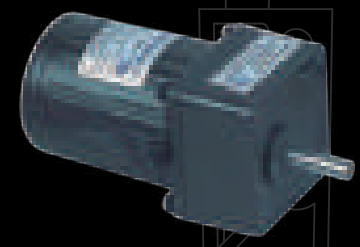

Mini motorreductores
Pequeñas potencias desde 6 watts en adelante



Motores eléctricos
De baja y media tensión



**Motofrenos
electromagnéticos**
Con bobina AC y DC



**Inversores de
giro mecánico**



Frenos

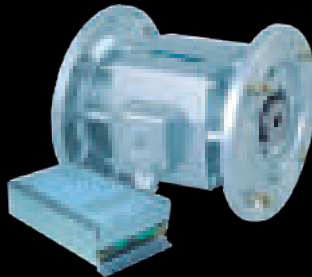

Embragues



AUTOMATIZACIÓN



**Variadores de velocidad
Lsis**



**Variadores de velocidad
Tek Drive**



**Servomotores
Para aplicaciones de
precisión**



**HMI
Interfaces hombre máquina**



Fuentes

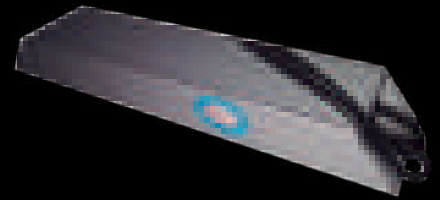

**Resistencias de
frenado**



**PLC
Control lógico programable**

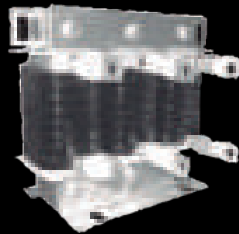

Reactancias en línea



Gabinetes



PUENTES GRÚA

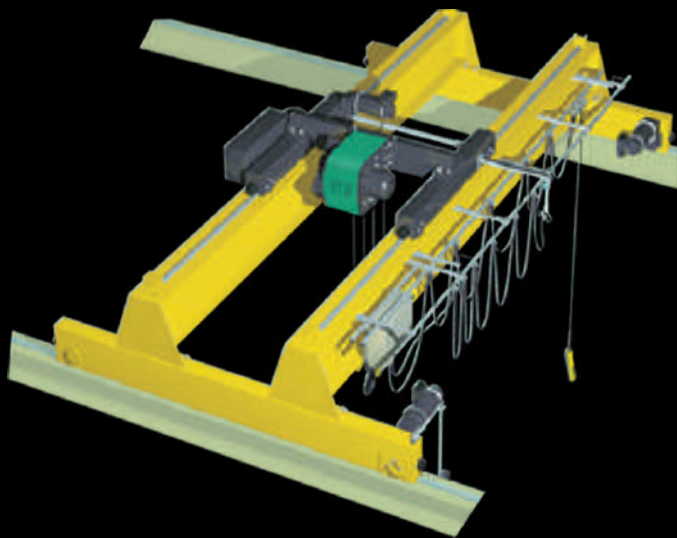

Puente grúas
monorraiel y birriel

Cálculo, diseño, fabricación,
montaje y mantenimiento de
todo tipo de puente grúas

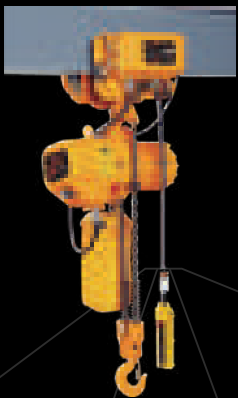

Polipastos
eléctricos de cadena

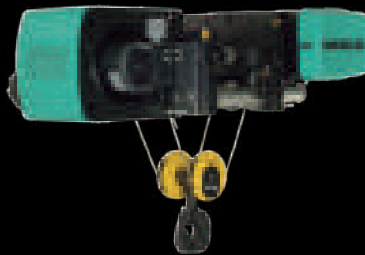

Polipastos
eléctricos de cable

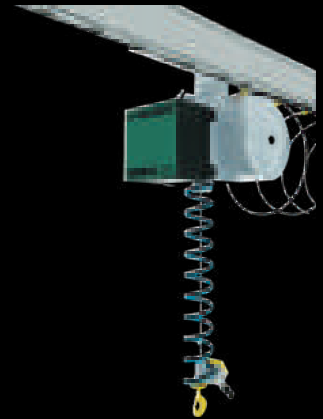

Equilibradores
neumáticos



Pórticos



Sistemas de
electrificación
Tipo festoon



Sistemas de
electrificación
Blindada



Grúas brazo giratorio



Telemandos



Diferenciales manuales



Trolley manuales y eléctricos



Testeros



Accesorios
- Eslingas - Prensas
- Mordazas - Ganchos
- Pinzas - Electroimanes



PROYECTOS ESPECIALES



Plantas de tratamiento de aguas



Robots guiados automáticamente



Pesaje de grandes producciones

SERVICIOS

Certificación de operarios

Capacitación

La forma más efectiva de prevenir accidentes de puentes grúa es a través de capacitaciones a todo el personal operativo. La oficina de inspección y certificación GIRAVAN, brinda este servicio con el propósito de evitar accidentes en la operación de equipos de izaje, además, ofrece capacitaciones personalizadas y ajustadas a las necesidades de cada cliente.

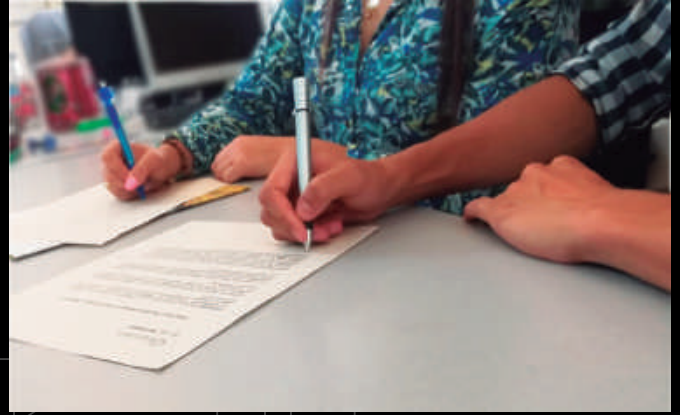

Inspección y Certificación

Para obtener una operación sin problemas y eficiente, es necesario, monitorear anualmente el equipo a través de inspecciones detalladas por personal calificado. El procedimiento de inspección de GIRAVAN se realiza a través de evaluaciones minuciosas y objetivas en relación a requerimientos operacionales.

Nuestros procesos incluyen:

- Revisión de los registros de inspección y mantenimiento para asegurar cumplimiento con la normatividad vigente.
- Inspección física detallada de la unidad completa.
- Realización de pruebas operativas acompañadas de un análisis de resistencia estructural de carga, para verificar que todos los dispositivos de seguridad estén funcionando y que el equipo esté trabajando de acuerdo a las especificaciones del fabricante.
- Reportes de recomendaciones y deficiencias.
- Certificación de equipos operarios y aparejo.





ELECTRIC MOTORS TELECRANE

En www.giravan.com usted encuentra:

- Información técnica
- Planos
- Instrucciones de uso
- Catálogos
- Mantenimiento
- Tienda virtual
- Inventario en línea
- Pago de facturas
- Rastreo de envíos



ventas1@giravan.com
pg@puentegruas.com

Medellín, Colombia
Carrera 47D No. 78C Sur 43
+57 4 444 84 52

Zona Costa

+57 317 433 2325 | ventascosta@giravan.com